

TOPIC[®]

Die Türen-Manufaktur

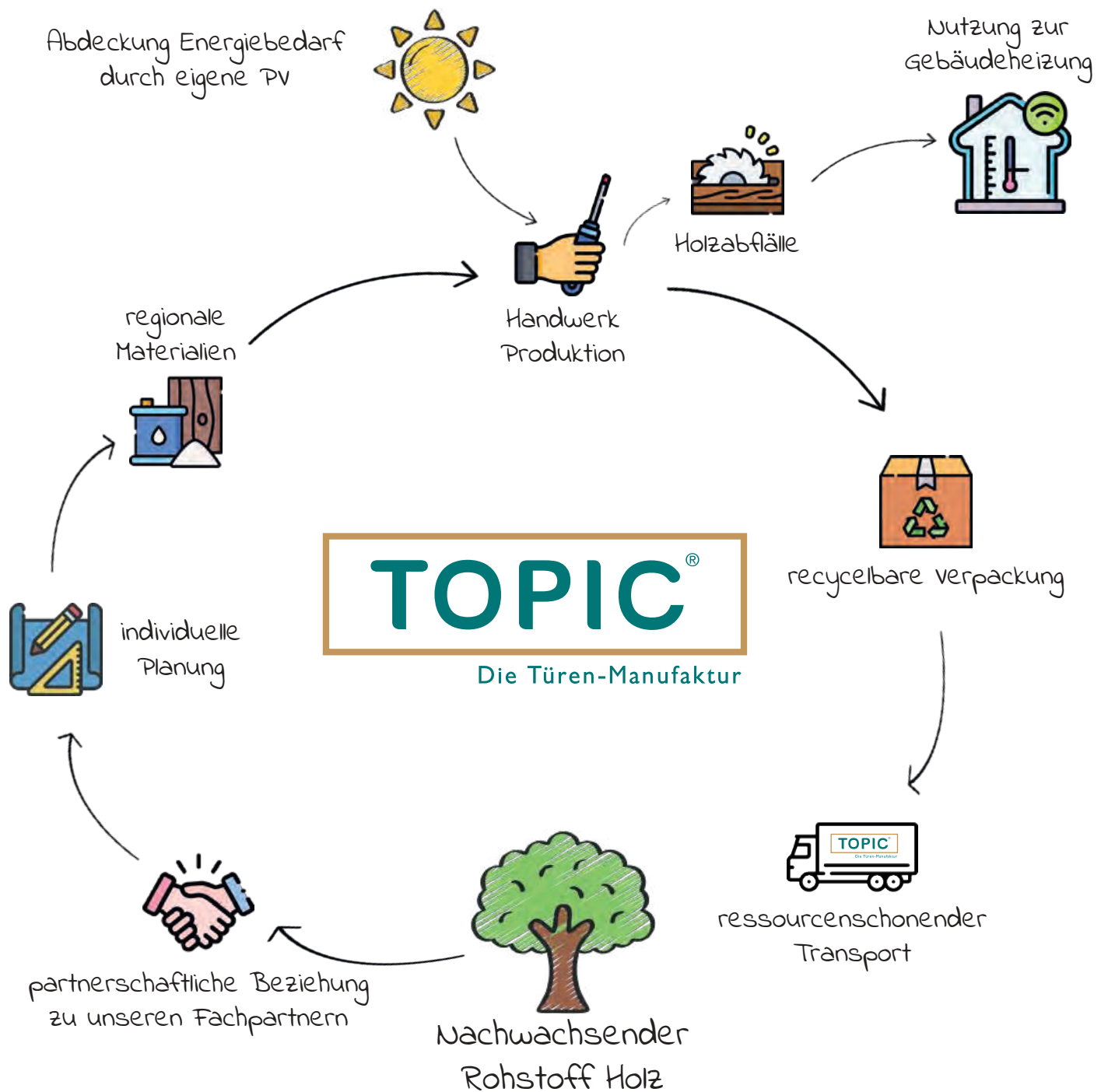

HAUSTÜREN



NACHHALTIGE TÜREN AUS MEISTERHAND

Bei der österreichischen Türen-Manufaktur TOPIC sind individuelle Türenwünsche in besten Händen.

In unserer eigenen Holzverarbeitung, Glaserei, Lackiererei und Schlosserei treffen traditionelle Handwerkskunst und mehr als 45 Jahre Erfahrung auf aktuelle Architektur- und Designtrends.

Nach Ihren Vorstellungen und Wünschen fertigen wir in unserer Haustüren-Manufaktur mit Hingabe, Engagement, höchster Perfektion und Liebe zum Detail exklusive Haustür-Unikate in Premium-Qualität.

WIR FREUEN UNS, IHRE WÜNSCHE ZU REALISIEREN!





NACHWACHSENDER ROHSTOFF HOLZ – GERINGER CO2 FOOTPRINT

SCHAFFT EINE ANGENEHME ATMOSPHERE
ZUM WOHLFÜHLEN.

Alle TOPIC Türen basieren auf dem natürlichen nachwachsenden Rohstoff Holz. Der Werkstoff Holz ermöglicht eine beinahe unendliche Gestaltungsvielfalt und verfügt über hervorragende Dämmeigenschaften.

TOPIC steht für Nachhaltigkeit und Umweltschutz, was sich in unseren Produktionsprozessen widerspiegelt. Wir setzen auf Regionalität und alle Werkstoffe werden von uns mit größter Sorgfalt ausgewählt.





OBERFLÄCHEN MIT CHARAKTER

DAS DURCHSCHNITTLICHE
GIBT DER WELT IHREN BESTAND,
DAS AUSSERGEWÖHNLICHE IHREN WERT.

Oscar Wilde

Ausdrucksstarke Materialien mit einer außergewöhnlichen Haptik geben Ihrer Haustür einen ganz individuellen Charakter. Dadurch entsteht ein perfekt aufeinander abgestimmtes harmonisches Meisterwerk, das Ihre persönliche Individualität widerspiegelt.

Mit der Auswahl des passenden Oberflächenmaterials hinterlassen Sie garantiert einen bleibenden Eindruck bei Ihren Besuchern.



MEISTEROBERFLÄCHEN

TOPICcore

TOPICcore ist eine wasserfeste Ummantelung des Holzes. Dieses von TOPIC selbst entwickelte Oberflächen-system ermöglicht eine enorme Vielfalt an Farb- und Strukturgestaltungen. Pflegeleicht, mit angenehmer Haptik und außergewöhnlich schön.

TOPICcore bildet die Basis für alle Oberflächen und alle Modellreihen: T, T1, T2 und Klassik.

LACKIERTE OBERFLÄCHEN

Tausende Farbtöne aus der Farbpalette der RAL, HF, HFM und NCS Farben stehen Ihnen zur Auswahl zur Verfügung. Lassen Sie sich von dem äußerst umfangreichen Farbpalettenspektrum inspirieren und finden Sie den zu Ihrer Traumhaustür perfekt passenden Farbton. Lackierte Oberflächen sind besonders pflegeleicht!

TRENDFARBEN DER LETZTEN JAHRE

B9
HFM 05



B700
nardograu



B9
RAL 7016



A250
HF 916/RAL 9006



Nachhaltigkeit wird belohnt - gemeinsam für eine saubere Umwelt

Weniger Farbwechsel schonen die Umwelt. Wir haben die beliebtesten Farben für Sie zusammengestellt. Sie erhalten einen Bonus, wenn Sie sich für eine davon entscheiden.



TOP FARBSORTIMENT

HFM 01



HFM 02



HFM 03



HFM 04



HFM 05

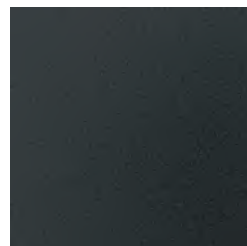

RAL 9016

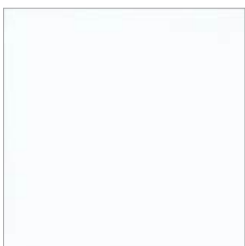

RAL 6005



RAL 8017



HF 905



HF 716



HF 722

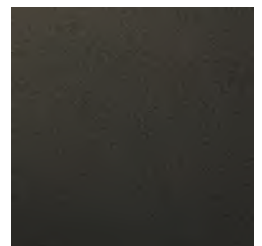

MEISTEROBERFLÄCHEN

HOLZ

Es werden ausschließlich Echtholzurniere für innen und außen eingesetzt. TOPIC verwendet eine eigenentwickelte, hochqualitative Oberflächenbehandlung, um die natürliche Schönheit der Holzstruktur zu erhalten.

B9
Lärche astig 1



B65
Eiche alt



B9
Eiche astig 1



B9
Eiche 1

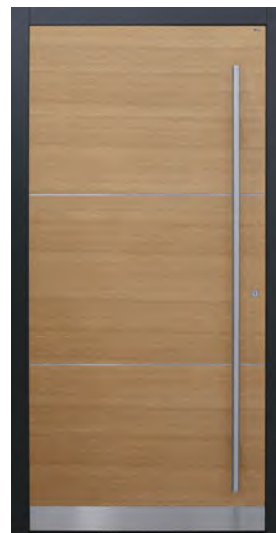

SILVERWOOD

Diese Lasur für den Außenbereich wird nicht gesprüht sondern per Hand gestrichen und kann daher auch auf gebürsteten Oberflächen verwendet werden.

A437
Eiche Silverwood



Daylight
Eiche Silverwood



B9
Lärche Silverwood 2



B68
Lärche Silverwood 2



HPL EXTERIOR

HPL Exterior Platten sind Hochdrucklamine, die unter großem Druck und hoher Temperatur erzeugt werden. Sie sind: witterungsbeständig, lichtecht, kratzfest, lösungsmittelbeständig, hagelsicher, frost- und hitzeunempfindlich, besonders zäh, dekorativ und vor allem leicht zu reinigen.

B9
Skyline



A483
Prado Agate Grey

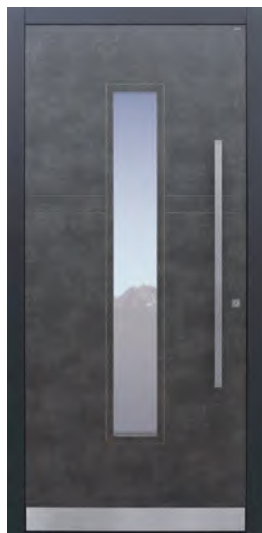

B35
Patina Bronze



TOPIC NT DEKOR ALTHOLZ EICHE

Diese neue Oberfläche wurde speziell für Kunden entwickelt, die die handwerkliche Arbeit unserer MeisterInnen und das optische Resultat unserer Altholzoberflächen schätzen, jedoch eine Veränderung des Holzes durch die witterungsbedingte Patina im Laufe der Jahre nicht wünschen. Die Haptik ist vergleichbar mit unseren TOPICcore Oberflächen, fühlt sich angenehm an, ist wartungsfrei und absolut pflegeleicht.

B69
TOPIC NT Dekor Altholz Eiche



B37
TOPIC NT Dekor Altholz Eiche



B35
TOPIC NT Dekor Altholz Eiche

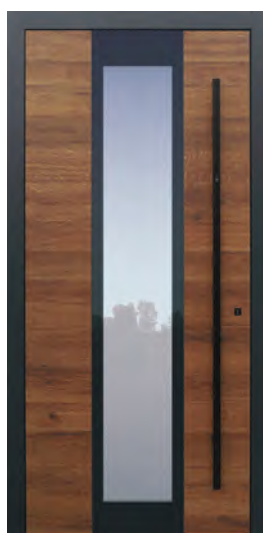

B702
TOPIC NT Dekor Altholz Eiche

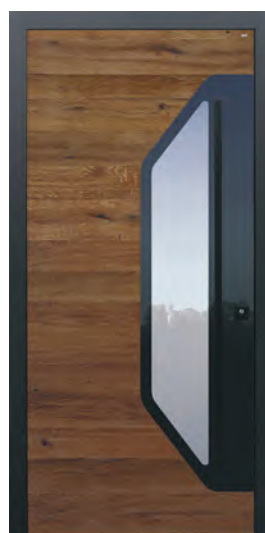

EXKLUSIV OBERFLÄCHEN

ALTHOLZ EICHE UNBEWITTERT GEÖLT

Echtes Altholz, über Jahrhunderte gereift und per Hand gehackt, dient hier als natürlicher Rohstoff. Durch die gebürstete Oberfläche kommt der außergewöhnliche Charakter des Holzes besonders gut zur Geltung. Auf die unbewitterte Eiche-Altholz-Oberfläche wird ein einzigartiges, lufttrocknendes Naturöl aufgetragen. Durch diese spezielle Behandlung wird das Holz vor Umwelteinflüssen geschützt.

B9
Altholz Eiche unbewittert geölt



A483
Altholz Eiche unbewittert geölt



B35
Altholz Eiche unbewittert geölt



B17
Altholz Eiche unbewittert geölt

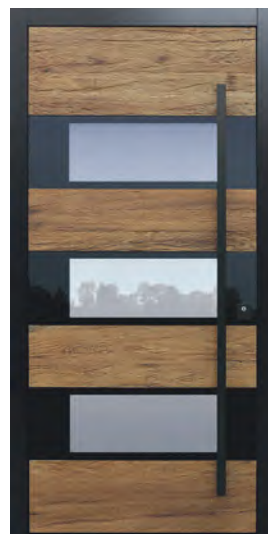

ALTHOLZ EICHE SONNENVERBRANNT

Echtes Altholz, ausschließlich per Hand gehackt, über Generationen gereift. Behutsam wird das 100 bis 500 Jahre alte Holz von Spezialisten in Handarbeit gereinigt, geflickt, gedämpft und zur edlen, ökologischen Oberfläche mit feinsten Haptik weiterverarbeitet.

B9
Altholz Eiche



B9
Altholz Eiche

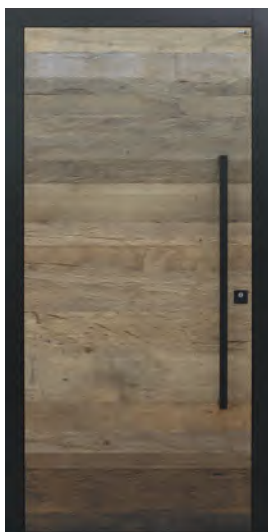

A483
Altholz Eiche



B17
Altholz Eiche

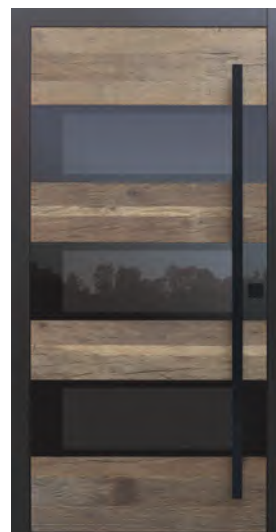

ALTHOLZ FICHTE

Echtes Altholz aus dem Alpenraum, von der Sonne verbrannt, seit Jahrhunderten von Wind und Regen gezeichnet und ausschließlich von Hand gehackt. Altholz, ein ökologischer Rohstoff für höchste Ansprüche in zeitlosem Design. Die Pflege von Altholz ist denkbar einfach – abbürsten oder absaugen genügt.

B9
Altholz Fichte



B9
Altholz Fichte

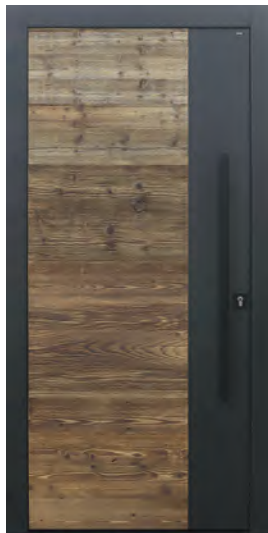

A483
Altholz Fichte

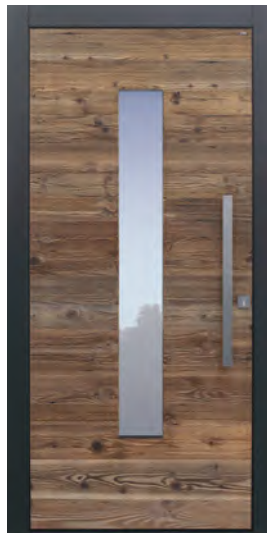

A484
Altholz Fichte



EXKLUSIVOBERFLÄCHEN

KERAMIK

Keramik ist ein besonders hartes, stoß- und kratzfestes, UV- und witterungsbeständiges Material. TOPIC-Keramik wird bei circa 1.300°C gebrannt und hat eine hohe mechanische Festigkeit. Durch die extrem geringe Wasseraufnahmefähigkeit ist TOPIC-Keramik äußerst frostbeständig. Für die Pflege genügt ein feuchtes Tuch.

B700
Keramik schwarzstahl



B9
Keramik Relief



B37
Keramik Urbano nero



B71
Keramik Lamiera

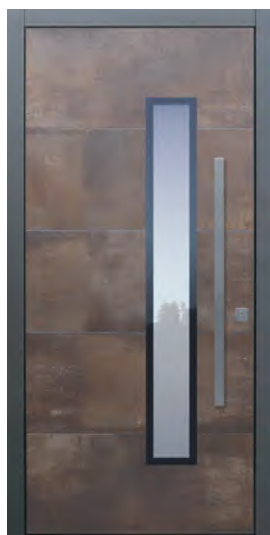

B703
Keramik graubraun



B9
Keramik Koshi nero



B9
Keramik anthrazit



B9
Keramik Koshi dunkelgrau



B9
Keramik Koshi grau

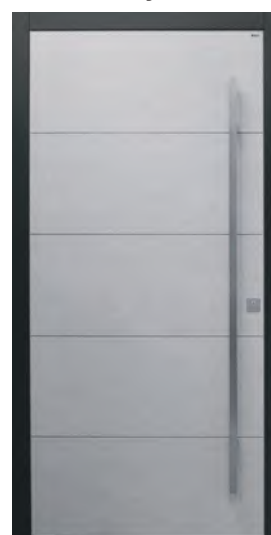

HIMALAYASTEIN

Stein entsteht aus der Urkraft von Millionen von Jahren. Mit dem speziell entwickelten Leather Look Schliff wird auf der massiven Oberfläche eine besonders feine Haptik erreicht – wie bei seidig mattem Leder. Dabei ist der ökologische Rohstoff hart und elegant, seine zarte Struktur pflegeleicht und kratzfest.

B9
Himalayastein

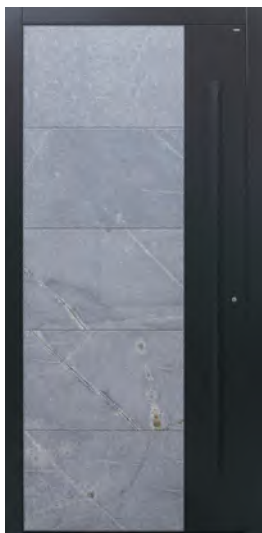

B35
Himalayastein



B37
Himalayastein

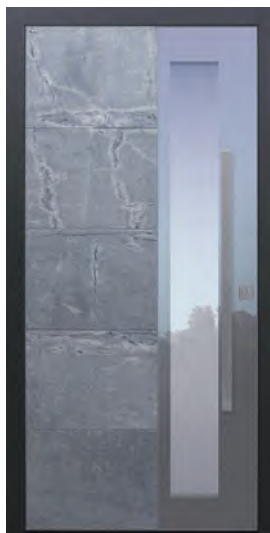

B17
Himalayastein



BETON

Beton ist ein puristisches Material, das durch Bewitterung eine natürliche Patina entwickelt. Farbunterschiede und Strukturen sind individuell ausgeprägt und verleihen jedem einzelnen Betonelement Ihrer TOPIC Türe unverwechselbare Charaktereigenschaften. Die Herstellung erfolgt in eigens angefertigten, einmal verwendeten Holzformen, in denen jedes Element einzeln abgegossen wird.

B9
Beton



A483
Beton

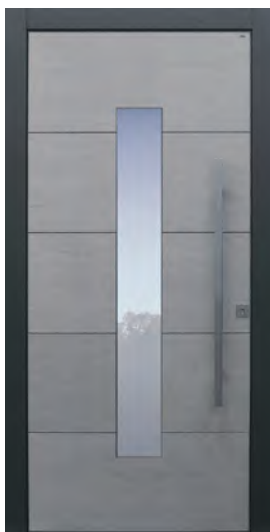

B35
Beton

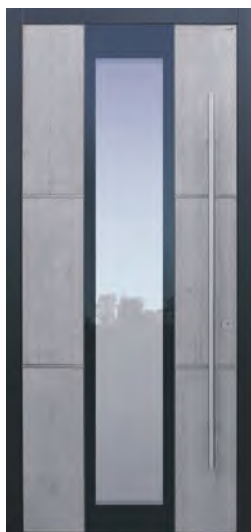

B63
Beton







KONFIGURATIONEN VON KUNDENWÜNSCHEN

MODERNES WOHNEN IN UNZÄHLIGEN DESIGNVARIATIONEN

Einzigartigkeit, die verzaubert - genau so einzigartig wie Sie sind Türen von TOPIC. Türen in puristischer Eleganz, präzise gefertigt mit ausdrucksstarken Designelementen geben Ihrem Zuhause einen ganz persönlichen Charakter. Damit Sie und Ihre Besucher auch noch in vielen Jahren von Ihrem eindrucksvollen Eingang begeistert sein werden.

20251002 **PURE** mit Seitenteil GG,
Türrahmen verglast auf Kundenwunsch

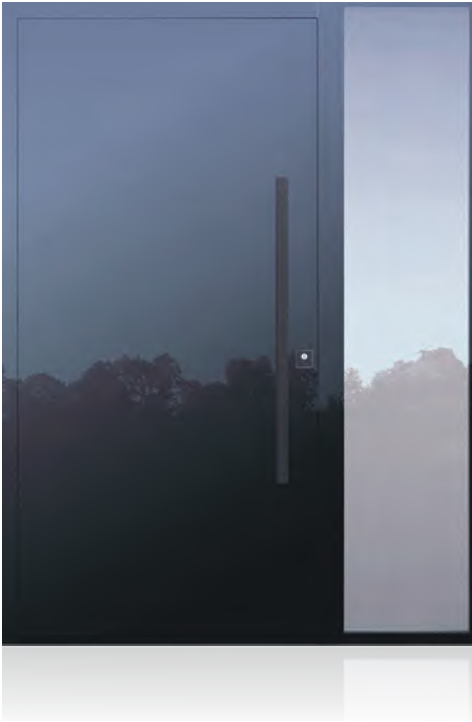

20251003 **B9** Meisteroberfläche
Design B921 „Aufsatz Längsrippung“



20251004 **B9** Meisteroberfläche
Design B922 „Aufsatz Längsrippung
in Eiche alt“



20251005 **B9** Meisteroberfläche mit
Seitenteil RG und Spurfürsungen



20251006 **B9** Meisteroberfläche



20251007 **B9** Meisteroberfläche
Design 924 „Schlossbereich in Edelstahl“



20251008 **B9** Meisteroberfläche



20251009 **B9** Meisteroberfläche
Dekor Altholz Eiche
Design 923 „Schlossbereich in RAL“



20251010 **B9** Meisteroberfläche mit
Seitenteil RG
Design B925 „Schlossbereich in HPL“ Skyline



20251011 **B9** Meisteroberfläche
Dekor Prado Agate Grey



20251012 **B9** Meisteroberfläche Dekor
Patina Bronze mit Seitenteil RG
Design B923 „Schlossbereich in RAL“



20251013 **B9** Meisteroberfläche
Lärche astig 1





NATURMATERIAL ALTHOLZ

VON DER SONNE VERBRANNT,
VOM REGEN GEZEICHNET,
VON HAND VEREDELT

Echtes Altholz, ausschließlich per Hand gehackt, über Generationen gereift. Behutsam wird das 100 bis 500 Jahre alte Holz von Spezialisten in Handarbeit gereinigt, geflickt, gedämpft und zur edlen Oberfläche mit feinsten Haptik weiterverarbeitet. Die entstehende, harmonische und ruhige Optik prägt den einnehmenden Charakter. Altholz, ein ökologischer Rohstoff für höchste Ansprüche in zeitlosem Design.

20251014 **B9** Exklusivoberfläche
Altholz Fichte, RAL Aufsatz band-
seitig auf Kundenwunsch



20251015 **B9** Exklusivoberfläche
Altholz Fichte
Design B924 „Schlossbereich in
Edelstahl“



20251016 **B9** Exklusivoberfläche
Altholz Eiche

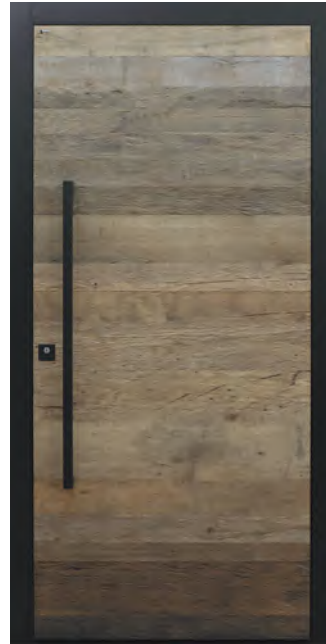

20251017 **B9** Exklusivoberfläche
Altholz Eiche unbewittert geölt
Design B923 „Schlossbereich in
RAL“



20251018 **B9** Exklusivoberfläche
Altholz Eiche unbewittert geölt mit Seitenteil RG



20251019 **B9** Exklusivoberfläche
Altholz Eiche unbewittert geölt
Design B920 „RAL-Paneel“





„Perfektion ist nicht dann erreicht,
wenn es nichts mehr hinzuzufügen gibt,
sondern dann, wenn man nichts mehr
weglassen kann.“

Antoine de Saint-Exupéry

20251020 **B9** Meisteroberfläche
Design auf Kundenwunsch



20251021 **B9** Meisteroberfläche
Dekor Skyline
Design „4 Edelstahllisenen“



20251022 **B9** Meisteroberfläche
Lärche gebürstet Silverwood 2
Design B902 „6 Lisenen“



20251023 **B9** Meisteroberfläche
Design B909 „Edelstahllisenen“



20251024 **B9** Meisteroberfläche
Design B926 „3 PVD Lisenen
senkrecht“



20251025 **B9** Meisteroberfläche mit
Seitenteil RG, Edelstahllisenen und
Glasmotiv auf Kundenwunsch





LOOK & FEEL

VOLLKOMMENHEIT IN JEDER HINSICHT

Zurück zum Ursprung: Natur in ihrer schönsten und reinsten Form finden Sie in unseren Exklusivoberflächen wie Echtbeton, mehrhundertjährigem Altholz, Himalayastein oder Keramik. Diese Naturmaterialien sorgen für eine einzigartige Optik und außergewöhnliche Haptik. Fühlen Sie die Kraft der Natur.

20251026 **B9** Exklusivoberfläche
Keramik anthrazit mit Seitenteil RG



20251027 **B9** Exklusivoberfläche
Keramik Koshi grau mit Seitenteil RG
Design B923 „Schlossbereich in RAL“



20251028 **B9**
Exklusivoberfläche Beton



20251029 **B9** Exklusivoberfläche
Keramik Koshi nero



20251030 **B9** Exklusivoberfläche
Keramik Koshi nero
Design B918 „Betonornament“
mit PVD Lisenen spiegelpoliert



20251031 **B9** Exklusivoberfläche
Keramik Lamiera



20251032 **B9** Exklusivoberfläche
Himalayastein
Design B923 „Schlossbereich in RAL“







ENERGIESPAREN LEICHT GEMACHT

TOPIC STEHT FÜR NACHHALTIGKEIT,
EFFIZIENZ UND SICHERHEIT.

Nachhaltig investieren und langfristig profitieren - mit einer perfekt gedämmten Haustür von TOPIC lassen sich im Schnitt bis zu 200 kWh pro Jahr einsparen.

Ein Haustürtausch ist schnell, einfach und flexibel. Da nur im Eingangsbereich gearbeitet wird, ist ein Türentausch kurzfristig umsetzbar. Weitere Dämmmaßnahmen können jederzeit parallel oder im Nachhinein durchgeführt werden. Ein Projekt mit großer Wirkung!



KOLLEKTION „SMART“

ERLESENE ELEGANZ TRIFFT AUF
MODERNES, SCHICKES, STILVOLLES DESIGN.

Haustüren der Kollektion „SMART“ bestechen durch ihr schlichtes, futuristisches Design, bei dem raffinierte Details besonders betont werden. Die abgerundeten Ecken des Glasausschnittes verleihen der Tür den modernen, smarten Look. Diese weichen Formen finden sich im stylischen Stoßgriff wieder, der sich perfekt in dieses stilvolle Design einfügt.

20251033 **B702** Meisteroberfläche
Dekor Altholz Eiche



20251034 **B700** Exklusivoberfläche
Altholz Eiche unbewittert geölt



20251035 **B702** Meisteroberfläche
Dekor Skyline



20251036 **B704** Meisteroberfläche



20251037 **B700** Exklusivoberfläche
Keramik schwarzstahl



20251038 **B700** Exklusivoberfläche
Keramik graubraun



20251039 **B701** Meisteroberfläche



20251040 **B703** Exklusivoberfläche
Keramik graubraun





KOLLEKTION „GLANZSTÜCK“

ALS BINDEGLIED ZWISCHEN MODERNER ARCHITEKTUR UND DER HAUSTÜRE.

Kein anderes Bauelement ist so ausdrucksstark wie die Gebäudehülle selbst. In der neuen Kollektion „GLANZSTÜCK“ wurden Strukturen, die in der modernen Fasadengestaltung zu finden sind, perfekt inszeniert und spiegeln sich in den vier Dekorvarianten Spur, Kokon, Triangel und Blattwerk wider. Dadurch ist ein äußerst harmonischer, fließender Übergang von der Gebäudearchitektur zur Haustüre entstanden.

Weitere Infos zu dieser Kollektion finden Sie im Kollektions-Folder.

20251041
Glanzstück Spur zart
Exklusivoberfläche Beton



20251042
Glanzstück Triangel zart
Meisteroberfläche Dekor Skyline



20251043
Glanzstück Kokon harmonisch
Exklusivoberfläche Altholz Eiche



20251044
Glanzstück Blattwerk zart
Exklusivoberfläche Keramik Lamiera



20251045
Glanzstück Spur zart
Meisteroberfläche



20251046
Glanzstück Triangel zart
Meisteroberfläche



20251047
Glanzstück Kokon zart
Meisteroberfläche



20251048
**Glanzstück
Blattwerk harmonisch**
Meisteroberfläche





20251050 **A483** Meisteroberfläche mit Edelstahllisenen



20251051 **A483** Meisteroberfläche Dekor Prado Agate Grey mit Spurfräsungen



20251052 **A483** Exklusivoberfläche Altholz Eiche unbewittert geölt mit Seitenteil RG



20251053 **A483** Meisteroberfläche mit Spurfräsungen



20251054 **A483** Meisteroberfläche Dekor Skyline mit Edelstahllisenen und Glasmotiv MS4



20251055 **A483** Exklusivoberfläche Himalayastein mit Seitenteil RG





20251056 **B11** Meisteroberfläche mit Seitenteil RC, Spurfräsungen und Glasmotiv MS4

20251057 **B11** Meisteroberfläche
Dekor Skyline mit Spurfräsungen
und Glasmotiv MS4



20251058 **B11** Meisteroberfläche
Eiche astig 1 und Glasmotiv MS7



20251059 **B11** Meisteroberfläche
mit Edelstahlapplikationen



20251060 **B11** Meisteroberfläche
Dekor Carbon Grey auf
Kundenwunsch



20251061 **B11** Meisteroberfläche mit 2 Seiten-
teilen RG und Glasmotive auf Kundenwunsch



20251062 **B11** Meisteroberfläche mit Seitenteil RG,
Edelstahlisenen und Glasmotiv MS4





20251064 **B35** Meisteroberfläche
Dekor Skyline mit Spurfräsungen



20251065 **B35** Exklusivoberfläche
Himalayastein

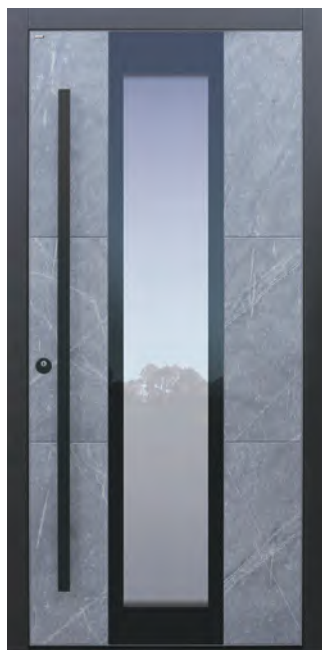

20251066 **B35** Meisteroberfläche mit Seiten-
teil RG, Edelstahllisenen und Glasmotiv MS7



20251067 **B35** Exklusivoberfläche
Keramik anthrazit mit Seitenteil LSTG



20251068 **B35** Meisteroberfläche
mit Spurfräsungen



20251069 **B35**
Exklusivoberfläche Altholz Eiche





20251071 **B34** Meisteroberfläche mit Seitenteil RG und Glasmotiv MS4



20251072 **B34** Meisteroberfläche Dekor Skyline und Glasmotiv MS4



20251073 **B34** Meisteroberfläche Eiche 1 und Glasmotiv MS4

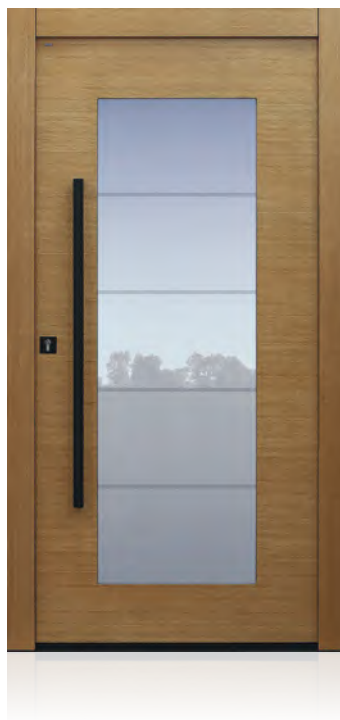

20251074 **Pure02** Meisteroberfläche mit Seitenteil RG



20251075 **B34** Meisteroberfläche mit Seitenteil RG und Glasmotiv MS4



20251076 **B34** Meisteroberfläche und Glasmotiv MS4





20251078 **B37** Exklusivoberfläche
Keramik Urbano nero



20251079 **B37** Exklusivoberfläche
Keramik Koshi dunkelgrau



20251080 **B37** Meisteroberfläche
mit Edelstahllisenen



20251081 **B37** Meisteroberfläche mit Seitenteil RG



20251082 **B37** Meisteroberfläche
Dekor Patina Bronze



20251083 **B37** Exklusivoberfläche
Altholz Eiche unbewittert geölt
Schlossbereich in RAL





20251084 **B68** Meisteroberfläche mit Seitenteil RG, gespiegelte Position des Lichtausschnitts und Spurfräsungen auf Kundenwunsch

20251085 **B68** Meisteroberfläche mit Spurfräsungen



20251086 **B68** Meisteroberfläche mit Seitenteil RG und Spurfräsungen



20251087 **B68** Meisteroberfläche Eiche astig 1 mit Seitenteil RG und Spurfräsungen



20251088 **A250** Meisteroberfläche mit Spurfräsungen



20251089 **A250** Meisteroberfläche mit Spurfräsungen und Glasmotiv MR2



20251090 **A250** Exklusivoberfläche Altholz Eiche unbewittert geölt



20251091 **A250** Meisteroberfläche mit Spurfräsungen und Glasmotiv MR2





20251093 **B71** Exklusivoberfläche
Keramik schwarzstahl



20251094 **B71** Exklusivoberfläche Beton mit 2 Seitenteilen RG



20251095 **B71** Meisteroberfläche
Eiche astig 1 mit Spurfräsungen



20251096 **B71** Meisteroberfläche
mit Edelstahllisenen



20251097 **B71** Meisteroberfläche
mit Spurfräsungen



20251098 **B71** Meisteroberfläche
mit Spurfräsungen



20251099 **B71** Meisteroberfläche
mit Lisenen PVD poliert schwarz





20251101 **A437** Meisteroberfläche Dekor Skyline mit Seitenteil RG und Spurfräsungen



20251102 **A437** Meisteroberfläche Eiche astig 1 mit Spurfräsungen und Edelstahllisenen



20251103 **A407** Meisteroberfläche Eiche astig 1 mit Spurfräsungen



20251104 **B10** Meisteroberfläche mit Spurfräsungen



20251105 **B10** Meisteroberfläche Dekor Skyline mit Spurfräsungen



20251106 **B10** Meisteroberfläche mit Spurfräsungen und Edelstahllisenen



20251107 **B10** Exklusivoberfläche Altholz Eiche unbewittert geölt





20251109 **B69** Meisteroberfläche
Dekor Altholz Eiche mit
Spurfräsungen



20251110 **B69** Meisteroberfläche
Eiche astig 1 mit Spurfräsungen



20251111 **B69** Exklusivoberfläche
Himalayastein



20251112 **B69** Meisteroberfläche
mit Edelstahllisenen



20251113 **B69** Meisteroberfläche



20251114 **B69** Meisteroberfläche
mit Edelstahllisenen



20251115 **B69** Meisteroberfläche
Dekor Skyline mit Edelstahllisenen



20251116 **B69** Exklusivoberfläche
Keramik graubraun





20251118 **B55** Meisteroberfläche mit Seitenteil RG und Glasmotiv MS4



20251119 **B55** Meisteroberfläche mit Edelstahllisenen und Glasmotiv MS4



20251120 **B63** Meisteroberfläche



20251121 **B63** Meisteroberfläche Dekor Patina Bronze



20251122 **B63** Exklusivoberfläche Altholz Eiche



20251123 **B63** Meisteroberfläche Eiche astig 1 mit Spurfürsungen





20251125 **B17** Exklusivoberfläche
Altholz Eiche unbewittert geölt



20251126 **B17** Meisteroberfläche Eiche astig 1
mit Seitenteil RG



20251127 **B17**
Exklusivoberfläche Beton



20251128 **B17** Meisteroberfläche
Dekor Prado Agate Grey mit
Spurfräsungen



20251129 **B17** Meisteroberfläche



20251130 **B17** Meisteroberfläche Dekor Skyline
mit Seitenteil GG und Spurfräsungen

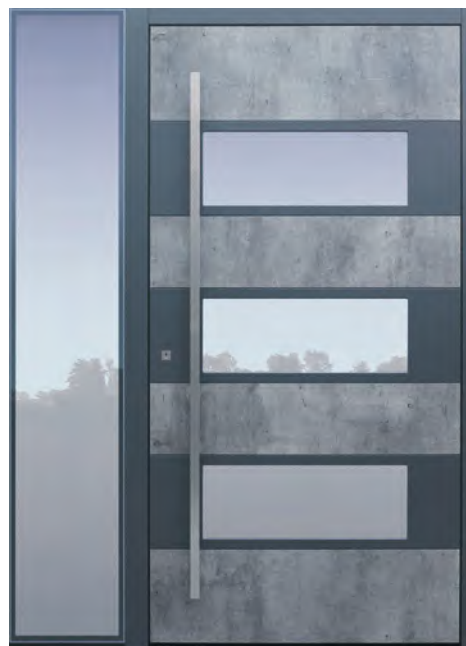



20251132 **B60** Meisteroberfläche



20251133 **B60** Meisteroberfläche

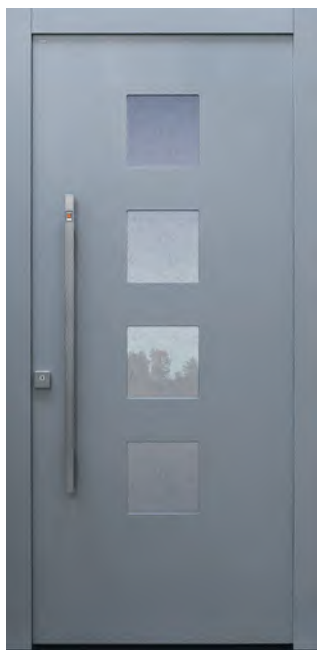

20251134 **B60** Meisteroberfläche
Eiche astig 1



20251135 **B65** Meisteroberfläche mit Seitenteil RG,
Edelstahlisenen und Glas Klarrand



20251136 **B66** Meisteroberfläche mit
Seitenteil RG und Spurfräsungen



20251137 **B65** Meisteroberfläche
Eiche astig 1 mit Spurfräsungen





20251139 **Daylight**
Meisteroberfläche Eiche geölt 1



20251140 **Daylight**
Meisteroberfläche Lärche geölt 1



20251141 **Daylight**
Meisteroberfläche Lärche geölt 1



20251142 **Daylight**
Meisteroberfläche Eiche Silverwood





20251143 **A230** Meisteroberfläche mit Seitenteil RG, Spurfräsungen und Glasmotiv MRS5

20251144 **A230**
 Meisteroberfläche Eiche astig 1
 mit Edelstahllisenen und
 Spurfräsung

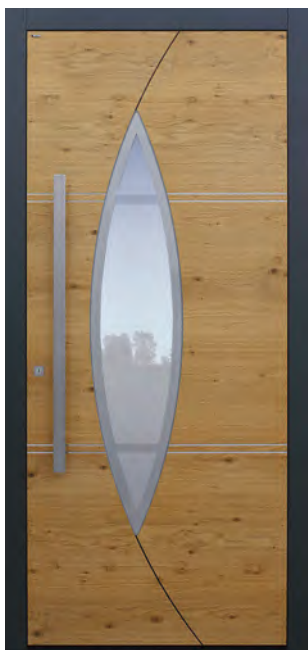

20251145 **B67** Meisteroberfläche
 mit Spurfräsungen

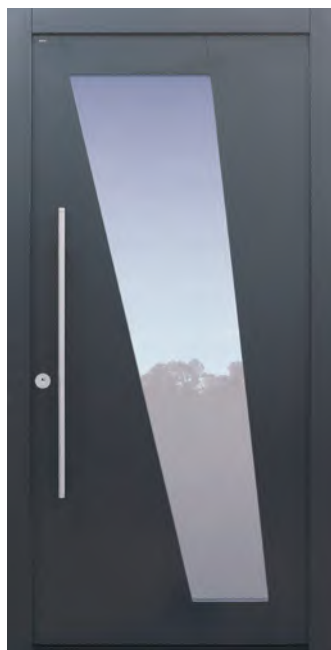

20251146 **B67** Meisteroberfläche
 mit Spurfräsungen, Edelstahl-
 applikationen und Glasmotiv MS10



20251147 **A230** Meisteroberfläche mit
 Seitenteil RG und Spurfräsungen



20251148 **A230** Meisteroberfläche
 mit Spurfräsungen



20251149 **A230** Meisteroberfläche
 mit Spurfräsungen und Glasmotiv MRS5





20251150 **B62** Meisteroberfläche mit Seitenteil RC, Edelstahllisenen, Spürfräsung und Glasmotiv MS9

20251151 **B62** Exklusivoberfläche
Altholz Fichte



20251152 **B62**
Meisteroberfläche
„Topic NT Dekor Altholz Eiche“,
Schlossbereich in HFM04



2501153 **B62** Meisteroberfläche
mit Spurfräsung und
Edelstahllisenen



20251154 **B62** Meisteroberfläche
Dekor Prado Agate Grey mit Seitenteil RG
und Spurfräsungen



20251155 **B62** Meisteroberfläche
mit Spurfräsungen



20251156 **B62** Meisteroberfläche mit
Seitenteil RG und Spurfräsungen







WOHLFÜHLEN, ENTSPANNEN – DEN ALLTAG HINTER SICH LASSEN

EIN WOHLIGES RAUMKLIMA –
KALTE FÜSSE GEHÖREN DER VERGANGENHEIT AN.

Wärme schafft Entspannung und trägt wesentlich zu unserem eigenen Wohlfühlen bei. Lassen wir doch die Wärme dort wo sie sein soll, im Inneren unseres Heims.

Die hervorragenden Dämmeigenschaften des natürlichen Werkstoffs Holz schaffen vor allem im Winter ein sehr angenehmes Wohnklima.

TOPIC Haustüren tragen wesentlich dazu bei, dass die durch Beheizen geschaffte Wärme nicht entweicht.



20251158 **A96** Meisteroberfläche mit Seitenteil RKG



20251159 **A96** Meisteroberfläche Eiche 1, eckige Glasausführung



20251160 **A96** Meisteroberfläche mit Glas Rillenschliff und Glasmotiv MRS1



20251161 **A96** Meisteroberfläche mit Seitenteil A96 und Glas Klarrand



20251162 **A96** Meisteroberfläche mit Seitenteil RKG und Glasmotiv MRS1 auf Kundenwunsch



20251163 **A96** Meisteroberfläche Schmiedeisengitter und Glas Klarrand





20251165 **A484** Exklusivoberfläche
Altholz Eiche unbewittert geölt



20251166 **A258** Meisteroberfläche Eiche 1
mit Seitenteil RKG, Glasmotiv auf Kundenwunsch



20251167 **A9** Meisteroberfläche
Eiche astig 1, Design A901



20251168 **A9** Meisteroberfläche
Lärche astig 1, Design A903



20251169 **A9** Meisteroberfläche Eiche 27
mit Seitenteil RKG, Design A902





20251171 **A129** Meisteroberfläche



20251172 **A129** Meisteroberfläche und Glasmotiv MS1



20251173 **A127** Meisteroberfläche



20251174 **A147** Meisteroberfläche Eiche 1 und Glasmotiv MS1



20251175 **A147** Meisteroberfläche mit Seitenteil RKG und Glasmotiv MS1



20251176 **A128** Meisteroberfläche und Glas Klarrand





20251178 **A170** Meisteroberfläche Eiche alt mit Seitenteil RKG



20251179 **A171** Meisteroberfläche Eiche astig 1 mit Seitenteil RKG und Glas Klarrand



20251180 **A134** Meisteroberfläche Eiche astig 1



20251181 **A752** Meisteroberfläche



20251182 **A752** Meisteroberfläche





20251183 **A102** Meisteroberfläche Eiche astig 1 mit Seitenteil RKG und Glasmotiv MRS7

20251184 **A102** Meisteroberfläche Eiche 37 mit Seitenteil RKG und Glasmotiv MRS7



20251185 **A102** Meisteroberfläche und Glasmotiv MRS7



20251186 **A102** Meisteroberfläche



20251187 **A173** Meisteroberfläche Lärche 1



20251188 **A174** Meisteroberfläche Eiche alt, Dekor auf Kundenwunsch

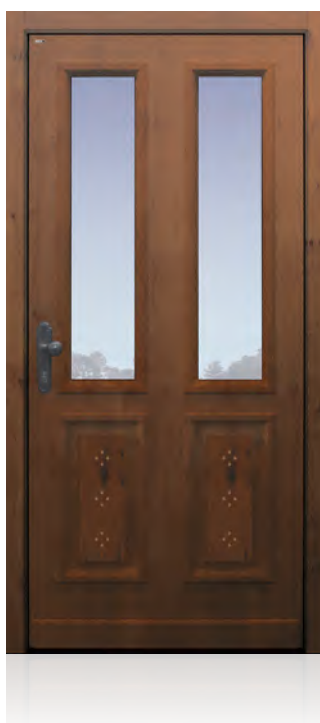

20251189 **A174** Meisteroberfläche mit Seitenteil RKG und Glas Klarrand







SICHERHEITS-WOHNUNGSTÜREN

Wohnungseingangstüren von TOPIC befreien Sie vom engen Korsett kommunaler Bauvorschriften. Sie ermöglichen ein kreatives Wunschdesign im privaten Lebensraum, während nach außen hin mühelos alle baulichen und optischen Vorgaben sowie Sicherheitsanforderungen erfüllt werden.

VIELE GUTE GRÜNDE FÜR EINE TOPIC WOHNUNGSEINGANGSTÜRE:

- 1** Mehr Sicherheit bis RC3
Beste Sicherheit durch RC3- und RC2-geprüftes Türsystem
- 2** Durchgangslichte und Bodenabschluss bleiben unverändert
Der Türrahmen wird nicht ummantelt, sondern von einer stabilen Stahlzarge innen überdeckt. Diese wird mit mehreren Mauerhaken sicher im Mauerwerk verankert.
- 3** Schutz vor Geruchs- und Schallbelästigung
- 4** Individuelle Gestaltungsmöglichkeiten
Die Außen- und Innenseite der Tür kann völlig unterschiedlich gestaltet werden.
- 5** Kein Stemmen, kein Schmutz
Sauberer Türentausch mit System. Außer den Bohrungen sind keine Arbeiten erforderlich, die Schmutz verursachen.
- 6** Gleichbleibende Optik außen
Dank des speziellen Renovierungssystem von TOPIC kommt es zu keiner Veränderung des Bodenanschlusses und das Erscheinungsbild, z.B. von außen, kann gleich bleiben.
- 7** Brandschutzausführung nach EN 13501-2 EI1 30

Lassen Sie sich bei Ihrem TOPIC Fachhändler von den TOPIC Wohnungseingangstüren begeistern und fordern Sie noch heute unseren Wohnungstüren-Folder unter www.topic.at an.



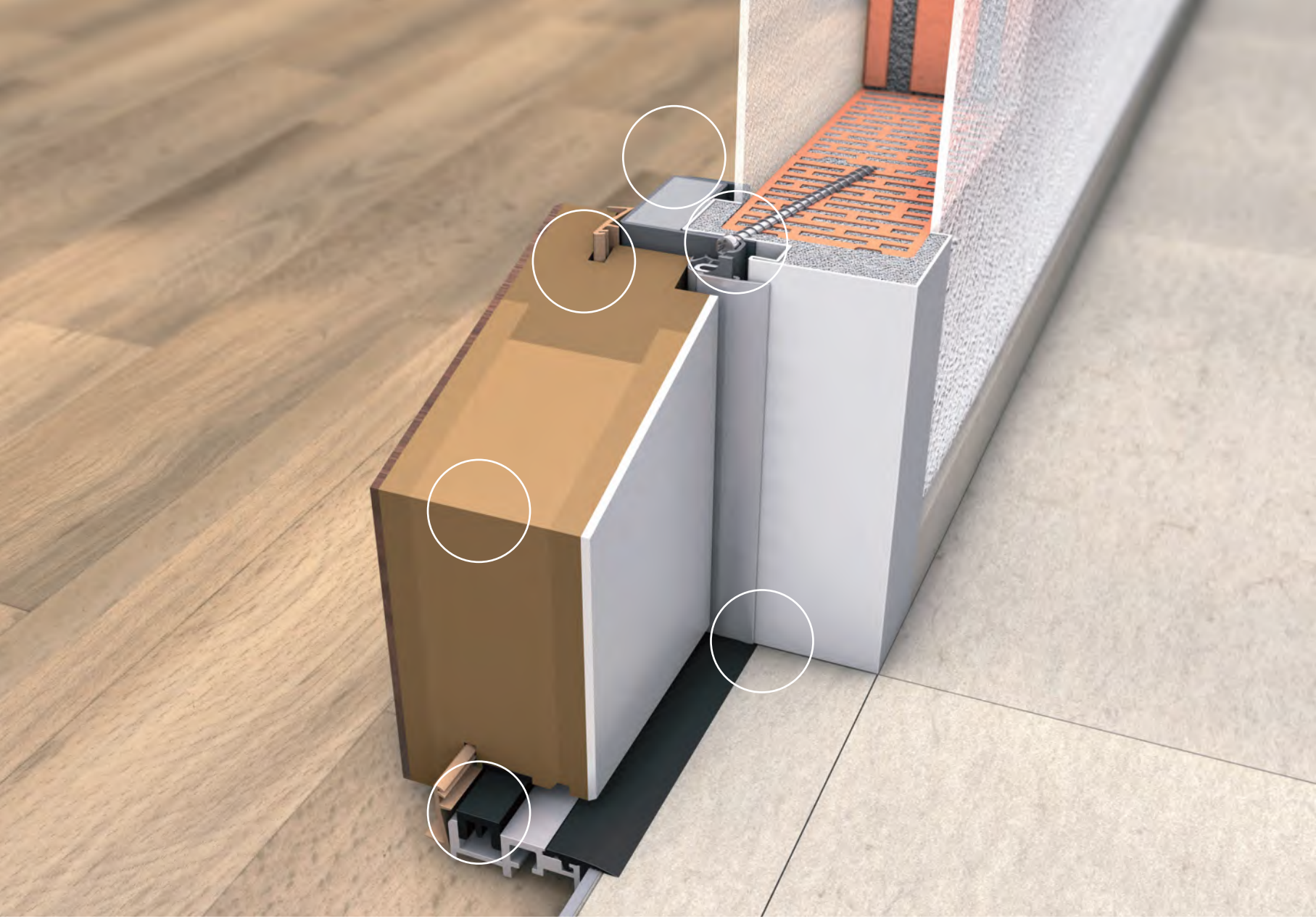

TOPIC Stahlzarge sauber von innen an die bestehende Durchgangslichte montiert.



Maueranker verbinden die Stahlzarge fest mit der Bausubstanz und sind aufgrund des Abdeckprofils unsichtbar.



TOPIC Dichtungssystem schützt zuverlässig vor Gerüchen, Luftzug und Lärm.



Abdeckprofile bilden eine saubere Verbindung zwischen bestehender Bausubstanz, der TOPIC Bodenschwelle und weiteren Türelementen.



TOPIC Türblatt beidseitig individuell mit unterschiedlichen Oberflächen und Beschlägen gestaltbar.



TOPIC Aluschwelle mit integrierter ALUMAT Magnetsichtung. Überdeckt den bestehenden Bodenanschluss ohne zusätzliche Bauarbeiten und schützt zuverlässig vor Geruch, Luftzug und Lärm.

WE1 Interior Schichtstoff-HPL
auf Kundenwunsch



WE1 mit Oberblende,
Interior Schichtstoff-HPL
auf Kundenwunsch



WE1 RAL9007,
Edelstahlisenen und Stoßgriff
auf Kundenwunsch



WE1 Spion mit Namensschild
auf Kundenwunsch



WE13 innen, Eiche crack



WE1 innen, Eiche astig

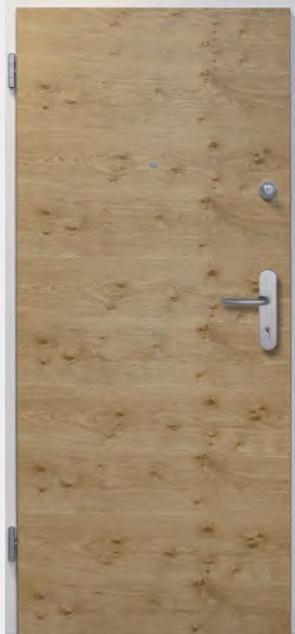

WE6 innen,
digitaler Türspion eingesetzt



WE13 innen



WE13 innen, Türdesign auf Kundenwunsch







KONFIGURIEREN SIE IHRE INDIVIDUELLE TÜRE

Die für Sie perfekte Kombination aus Materialien, Farben, Gläsern, Griffen und Designs finden Sie am besten in einem gemeinsamen Gespräch mit Ihrem Fachpartner. Mit dem TOPIC Konfigurator kann dieser Ihre Wünsche für Sie visualisieren und Sie finden gemeinsam die optimale Türe für Ihr Eigenheim.

MODELLREIHEN

T

MEISTEROBERFLÄCHE



Türblatt: 79 mm
Türrahmen: 64 mm



Türrahmen/Türblatt außen überfälzt



Türrahmen/Türblatt innen überfälzt



Standardbänder

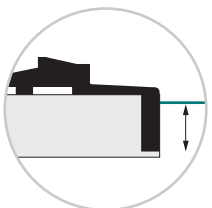

TOPIC GFK-Schwelle für den optimalen Bodenanschluss innen. Die Anschlagsschiene wird individuell gekürzt und auf den fertigen Fußboden aufgesetzt.

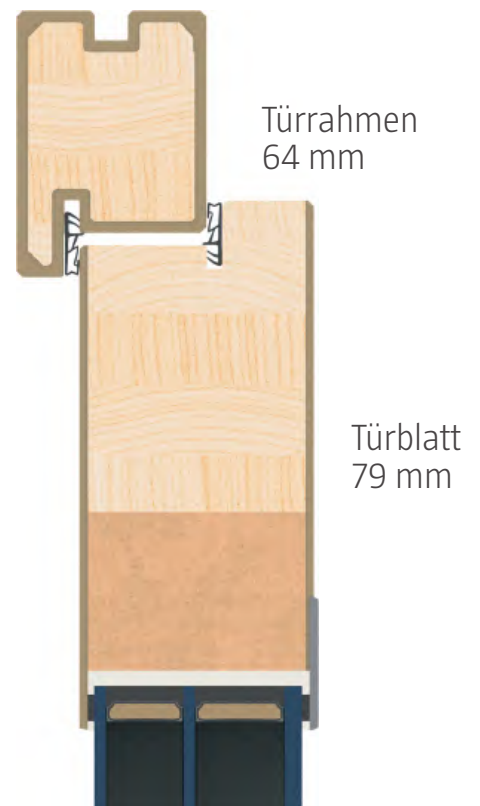

T EXKLUSIVOBERFLÄCHE



Türblatt: 92 mm
Türrahmen: 64 mm



Türrahmen/Türblatt außen überfält



Türrahmen/Türblatt innen überfält



Standardbänder

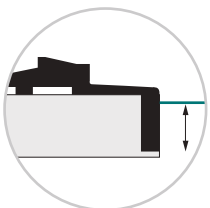

TOPIC GFK-Schwelle für den optimalen Bodenanschluss innen. Die Anschlagsschiene wird individuell gekürzt und auf den fertigen Fußboden aufgesetzt.

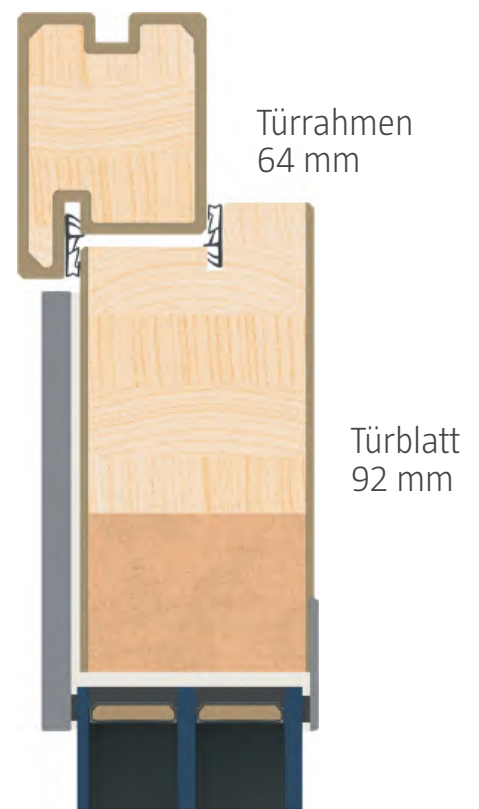

Türrahmen
64 mm

Türblatt
92 mm

MODELLREIHEN

T1



Türblatt: 79 mm
Türrahmen: 101 mm



Türrahmen/Türblatt außen überfälzt



Türrahmen/Türblatt innen flächenbündig



Premiumbänder

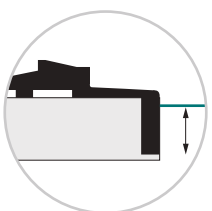

TOPIC GFK-Schwelle für den optimalen Bodenanschluss innen. Die Anschlagsschiene wird individuell gekürzt und auf den fertigen Fußboden aufgesetzt.



Türrahmen
101 mm

Türblatt
79 mm

T2



Türblatt: 101 mm
Türrahmen: 101 mm



Türrahmen/Türblatt außen flächenbündig



Türrahmen/Türblatt innen flächenbündig



Premiumbänder

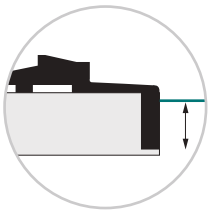

TOPIC GFK-Schwelle für den optimalen Bodenanschluss innen. Die Anschlagsschiene wird individuell gekürzt und auf den fertigen Fußboden aufgesetzt.

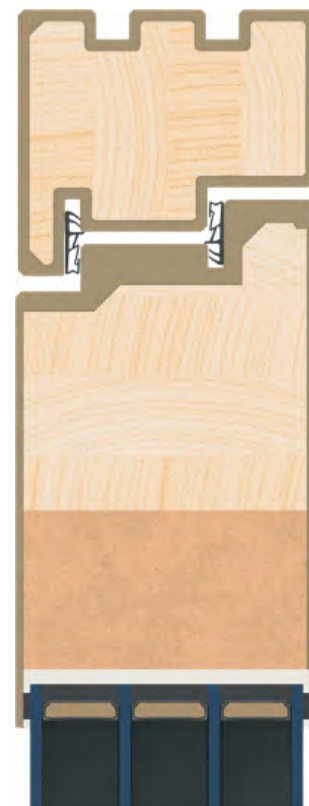

Türrahmen
101 mm

Türblatt
101 mm

MODELLREIHEN KLASSIK

TK



Türblatt: 79 mm
Türrahmen: 64 mm



Türrahmen/Türblatt außen überfälzt



Türrahmen/Türblatt innen überfälzt



Standardbänder

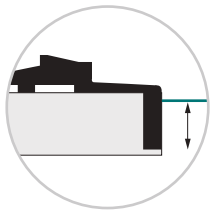

TOPIC GFK-Schwelle für den optimalen Bodenanschluss innen. Die Anschlagsschiene wird individuell gekürzt und auf den fertigen Fußboden aufgesetzt.

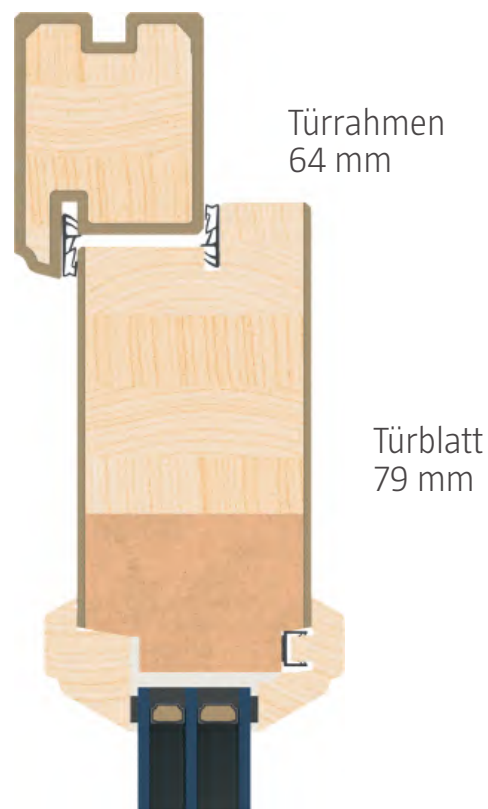

T1K



Türblatt: 79 mm
Türrahmen: 101 mm



Türrahmen/Türblatt außen überfält



Türrahmen/Türblatt innen flächenbündig



Premiumbänder

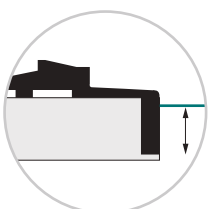

TOPIC GFK-Schwelle für den optimalen Bodenanschluss innen. Die Anschlagschiene wird individuell gekürzt und auf den fertigen Fußboden aufgesetzt.

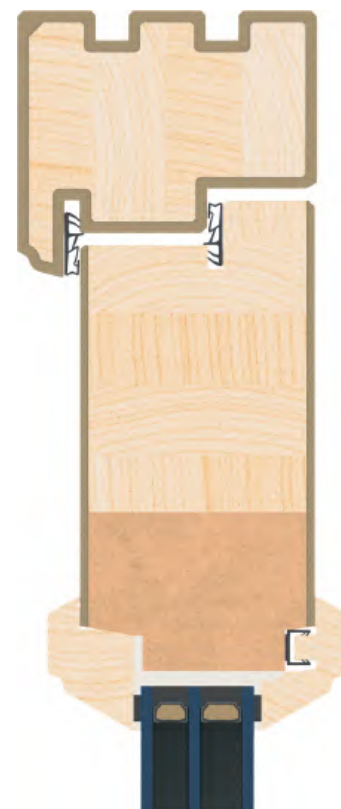

Türrahmen
101 mm

Türblatt
79 mm

MEISTEROBERFLÄCHEN – MODELLREIHEN

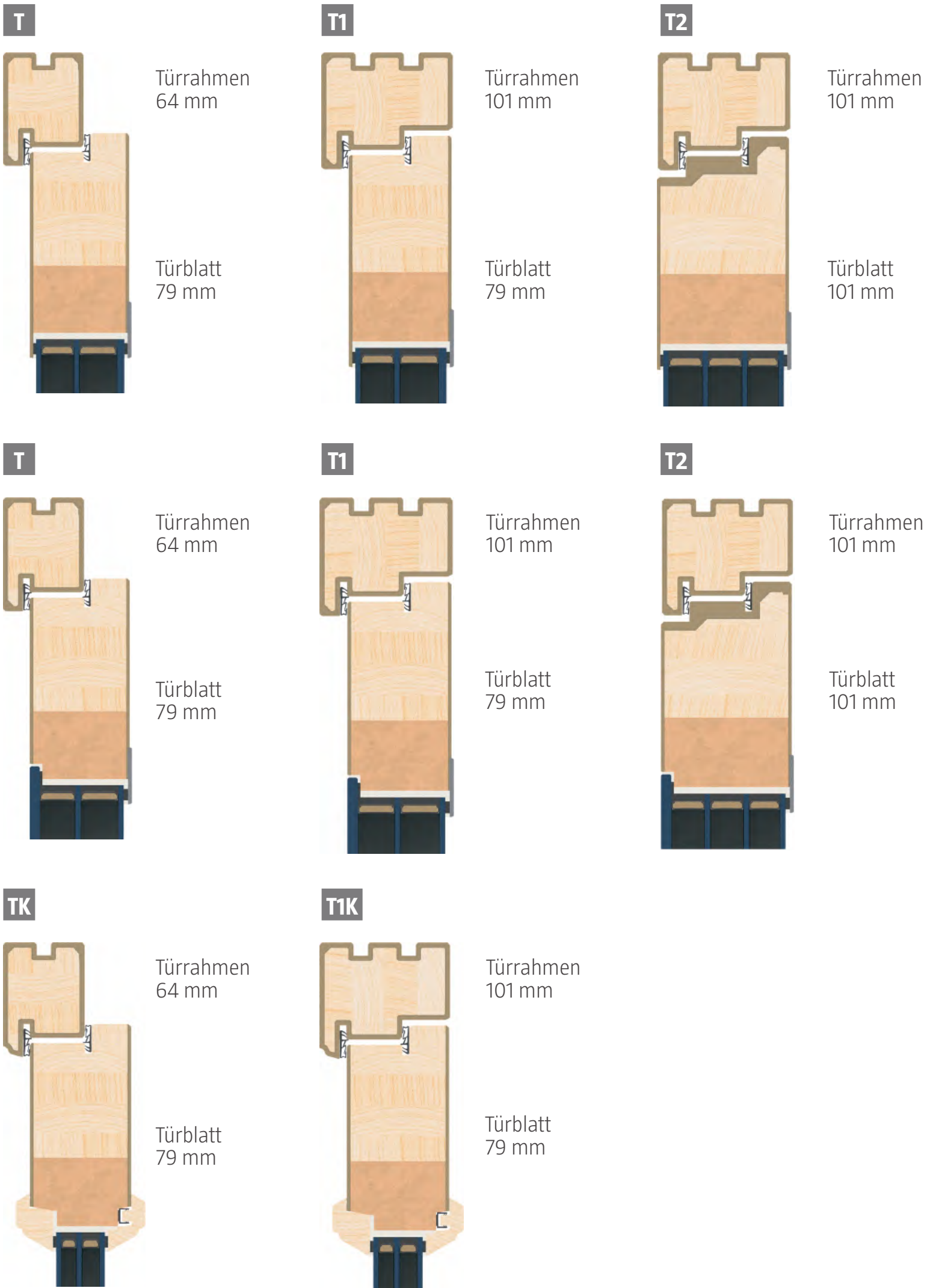

EXKLUSIV OBERFLÄCHEN – MODELLREIHEN

T



Türrahmen
64 mm

Türblatt
92 mm

T1

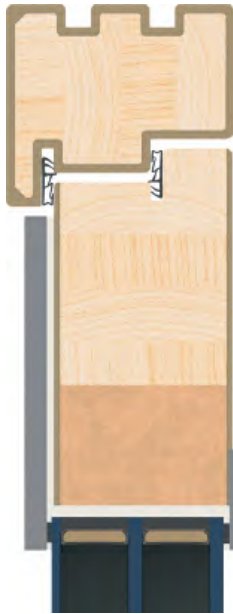

Türrahmen
101 mm

Türblatt
92 mm

T2

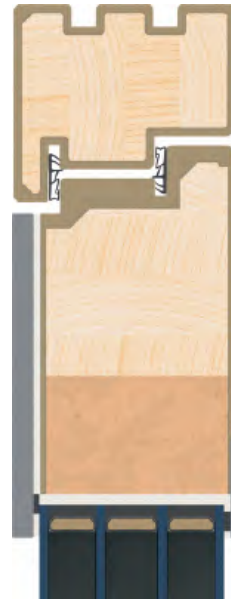

Türrahmen
101 mm

Türblatt
101 mm

T



Türrahmen
64 mm

Türblatt
92 mm

T1

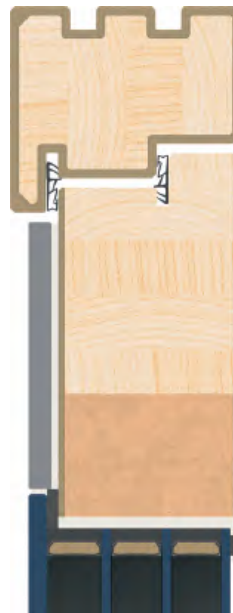

Türrahmen
101 mm

Türblatt
92 mm

T2

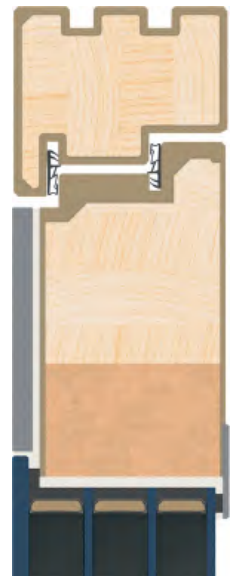

Türrahmen
101 mm

Türblatt
101 mm

DER AUFBAU EINER TOPIC-TÜR

Alles eine Frage der richtigen Konstruktion



Musterschnitt der Modellreihe T2 mit handgefertigtem 4-fach-Glas

1 Das TOPICcore Oberflächensystem

TOPICcore ist eine wasserfeste Ummantelung des Holzes. Dieses von TOPIC selbst entwickelte Oberflächensystem ermöglicht eine enorme Vielfalt an Farb- und Strukturgestaltungen. Pflegeleicht, mit angenehmer Haptik und außergewöhnlich schön.

2 Der Lack oder die Holzoberfläche

Der Lack ist ein UV-beständiger, hochwertiger, seidenmatter Speziallack, der jeder Witterung trotzt. Wenn eine Holzoberfläche gewählt wird besteht die Decklage aus qualitativ hochwertigem Echtholz furnier mit 4-lagigem Lasuraufbau.

3 Die beste Dichtfunktion

entsteht durch zwei Dichtebenen aus hochwertigen und ermüdungsfreien Silikondichtungen. Fazit: hohe Wärmedämmung, satter Klang, kein Türknallen.

4 Der Isolierkern aus Naturfaser

für eine hohe Wärme- und Schalldämmung.

5 Der blockverleimte Rahmen

eine speziell von TOPIC entwickelte Blockverleimung für hohe Stabilität und Verzugsfreiheit.

6 handgefertigte 4-fach-Verglasung mit 6 Scheiben

garantiert höchste Nutzungssicherheit, Wärmeschutz, elegante Optik mit händisch, perfekt gesetzten Glasabstandhaltern.

7 Die doppelte und beschichtete Abdichtung

mit Spezialbeschichtung für noch bessere Schlagregen- und Luftdichtheit im Schwellenbereich.

8 Die TOPIC GFK-Schwelle

glasfaserverstärkt, mit trittfester Gewebeeinlage und guter Wärmedämmung. Keine Kältebrücken (im Unterschied zu Metall-Profilen) und kein Anfrieren der Dichtungen. Durch die TOPIC GFK-Schwelle ist ein perfekter optischer & thermischer Bodenanschluss im Sanierungs- und Neubaubereich möglich.

9 Der Thermoswellenunterbau

diese Option zahlt sich auch in der Renovierung aus: denn damit erreicht man eine optimale thermische Trennung, keine Kälte- und Feuchtigkeitsbrücken im Unterboden und kein Absacken der Haustüre.

WARUM EINE TOPIC HAUSTÜR?

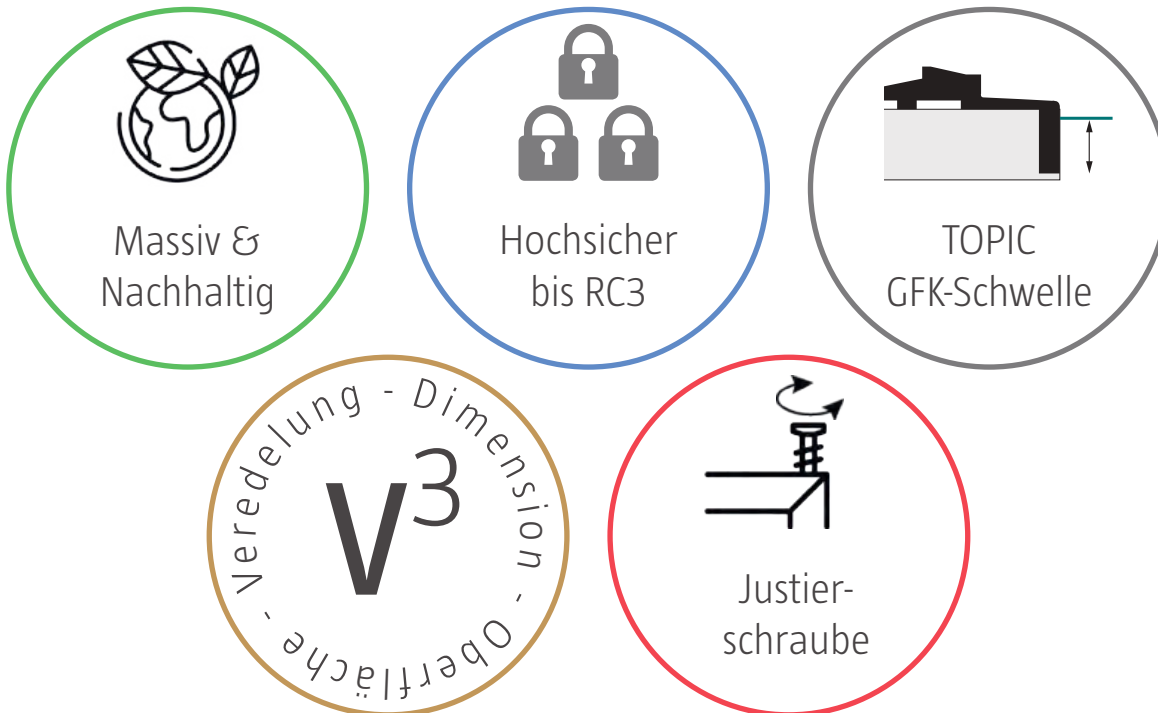

Massiv &
Nachhaltig

Nachwachsender Rohstoff Holz, geringer CO₂-Footprint

Alle TOPIC Türen basieren auf dem natürlich nachwachsenden Rohstoff Holz. Der Isolierkern aus Naturfaser garantiert beste Dämmwerte.



Hochsicher
bis RC3

TOPIC Haustüren entsprechen den höchsten Sicherheitsstandards

TOPIC Haustüren werden bis RC3 = höchste Sicherheitsklasse für den privaten Bereich angeboten.



TOPIC
GFK-Schwelle

TOPIC GFK-Schwelle

Durch die TOPIC GFK-Schwelle ist ein perfekter optischer & thermischer Bodenanschluss im Sanierungs- und Neubaubereich möglich.



V³ Dimension - Oberfläche - Veredelung

Bei V³ wählen Sie nur jene Türkomponenten, die Sie tatsächlich für Ihre perfekte Haustür benötigen.



Justier-
schraube

Justierschraube

Durch die Justierschraube können Türblattveränderungen, die aufgrund thermischer Einwirkungen entstehen, schnell und einfach ausgeglichen werden.





DAS SPIEL VON LICHT UND SCHATTEN

LICHT MACHT DINGE ERST SICHTBAR

Licht, ein Element, das uns seit tausenden von Jahren fasziniert. Es gibt nicht nur Wärme und Schutz, sondern verleiht auch unserem Zuhause einen wunderbaren Schimmer. Unsere Augen beginnen im Lichterschein zu funkeln und leuchten. Bringen Sie dieses Strahlen in Ihren Eingangsbereich.

Eine nahezu grenzenlose Vielfalt an Lichtausschnitten, Seitenteillösungen, Oberlichtern und Glasdesigns setzen Ihren Eingangsbereich mit glanzvollen Licht – und Schatteneffekten in Szene.

SEITENTEILE

Glaselemente im Eingangsbereich wirken besonders einladend und freundlich, sie bringen zusätzliches Licht für Innenräume und lassen den Türbereich großzügig erscheinen.

SEITENTEIL RG

T

(außen und innen flächenversetzt)



Außenansicht



Innenansicht

SEITENTEIL RG

T1 T2

(außen und innen flächenversetzt)



Außenansicht



Innenansicht

SEITENTEIL GG

T T1 T2

(außen bündig, innen flächenversetzt, Glaselement wird eingeputzt, Glasrand lackiert)



Außenansicht



Innenansicht

SEITENTEILE

SEITENTEIL STG

T1 T2

(außen und innen flächenbündig)



Außenansicht



Innenansicht

SEITENTEIL LSTG

T1 T2

(außen und innen flächenbündig)

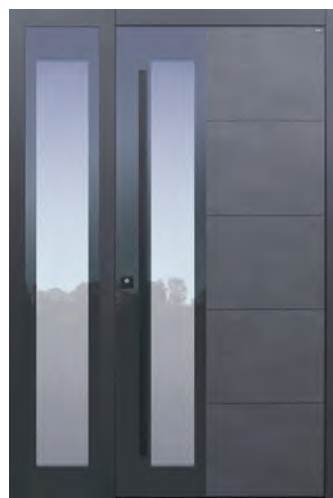

Außenansicht



Innenansicht

OBERLICHTEN

Durch eine Oberlichte wirkt Ihr Eingangsbereich noch eleganter, höher und dadurch moderner. Zudem ermöglicht die Oberlichte eine zusätzliche Lichtquelle ohne Einblickmöglichkeit. Die Oberlichte kann über die Gesamtbreite oder zwischen 2 Seitenteilen positioniert und in einer Maximalbreite von 2.300 mm und einer Maximalhöhe von 1.200 mm gefertigt werden. Auf Anfrage können auch größere Elemente realisiert werden. Dabei wird stets FFOK gemessen.



Oberlichte über Tür



Oberlichte über 2-flügeliger Türe

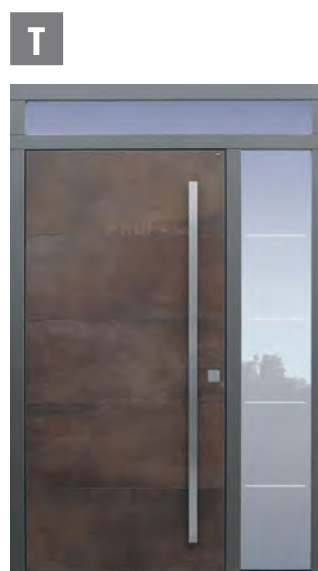

Oberlichte über Tür und einem Seitenteil



Oberlichte über Tür und zwei Seitenteilen

TÜRBLATT-SONDERFORMEN

VARIANTEN

Jede Türensituation ist anders und nicht immer ist eine rechteckige Haustüre die optimale Lösung. TOPIC passt Ihre Tür perfekt den Gegebenheiten an.



B34
Rundbogen



A483
Segmentbogen



Sonderanfertigung auf Kundenwunsch
Korbbogen nach Schablone



PROPORTIONALES DESIGN

Jeder Hauseingang ist besonders.

Exakt für Ihren Hauseingang wird von unseren Konstrukteuren das komplette Türelement penibel gezeichnet, damit das von Ihnen ausgewählte Design perfekt wie ein Maßanzug zu den Proportionen Ihres Hauseingangs passt. Dabei werden auch alle Designelemente, insbesondere Lichtausschnitte präzise dimensioniert und ausgerichtet.



Bei TOPIC bekommen Sie Lichtausschnitte, die individuell auf Ihre Eingangssituation angepasst sind!

Da in unserer eigenen Glaserei diese individuellen Elemente millimetergenau von Hand gefertigt werden, können Sie zusätzlich deren Ausführung der Glasarten und Sandstrahl- oder und Fräsmotive exakt passend zu Ihren Wünschen zusammenstellen. Unsere Glasermeister sorgen dann für die perfekte Maßanfertigung für Ihre Eingangstüre.

GLASARTEN

Die TOPIC- Sicherheitsverglasung – glasklare Vorteile

Sämtliche TOPIC-Glasaufbauten sind geprüft und zertifiziert. Jede Scheibe wird von unseren MeisterInnen vor dem Zusammenbau in unserer eigenen Glaserei akribisch geprüft.

Damit bieten unsere Verbundsicherheitsgläser höchsten Schutz vor Verletzungen bei Aufprall und sind selbstverständlich auch stark einbruchshemmend.

Eine umfangreiche Palette an Glasvarianten

Glas ist im Baubereich eines der wichtigsten Gestaltungselemente. Es sorgt für Licht, ist absolut witterungsbeständig und leicht zu reinigen. TOPIC setzt Glas aus der eigenen Manufaktur ganz gezielt ein: als Designglas im Lichtausschnitt der Tür, als Glasvorsatzschale oder auch als Glas-Stoßgriff.

TOPIC bietet Ihnen folgende Glasvarianten ohne Aufpreis an:

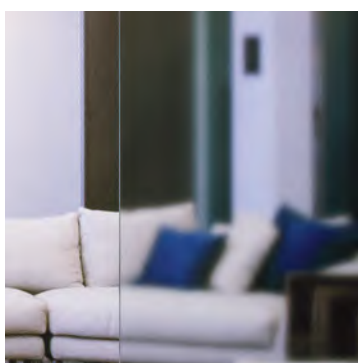

Reflo weiß



Chinchilla weiß

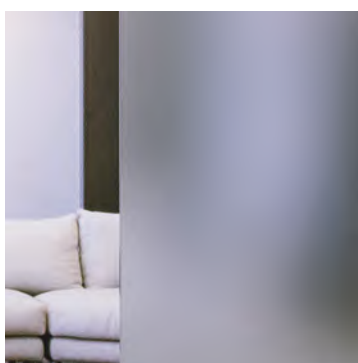

Satinato weiß

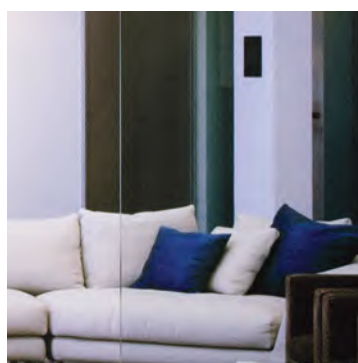

Float weiß



Uadi weiß

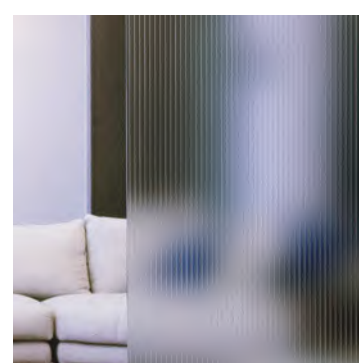

Linea weiß



Parsol grau

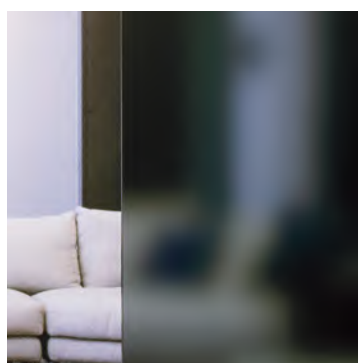

Satinato grau

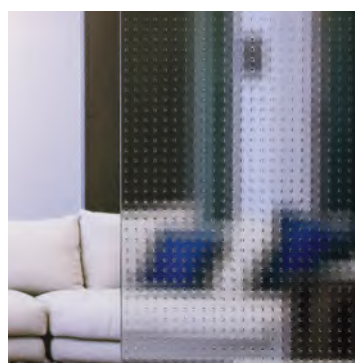

Mastercarree weiß



Kathedral groß weiß

GLASDESIGNS

SANDSTRAHLUNG

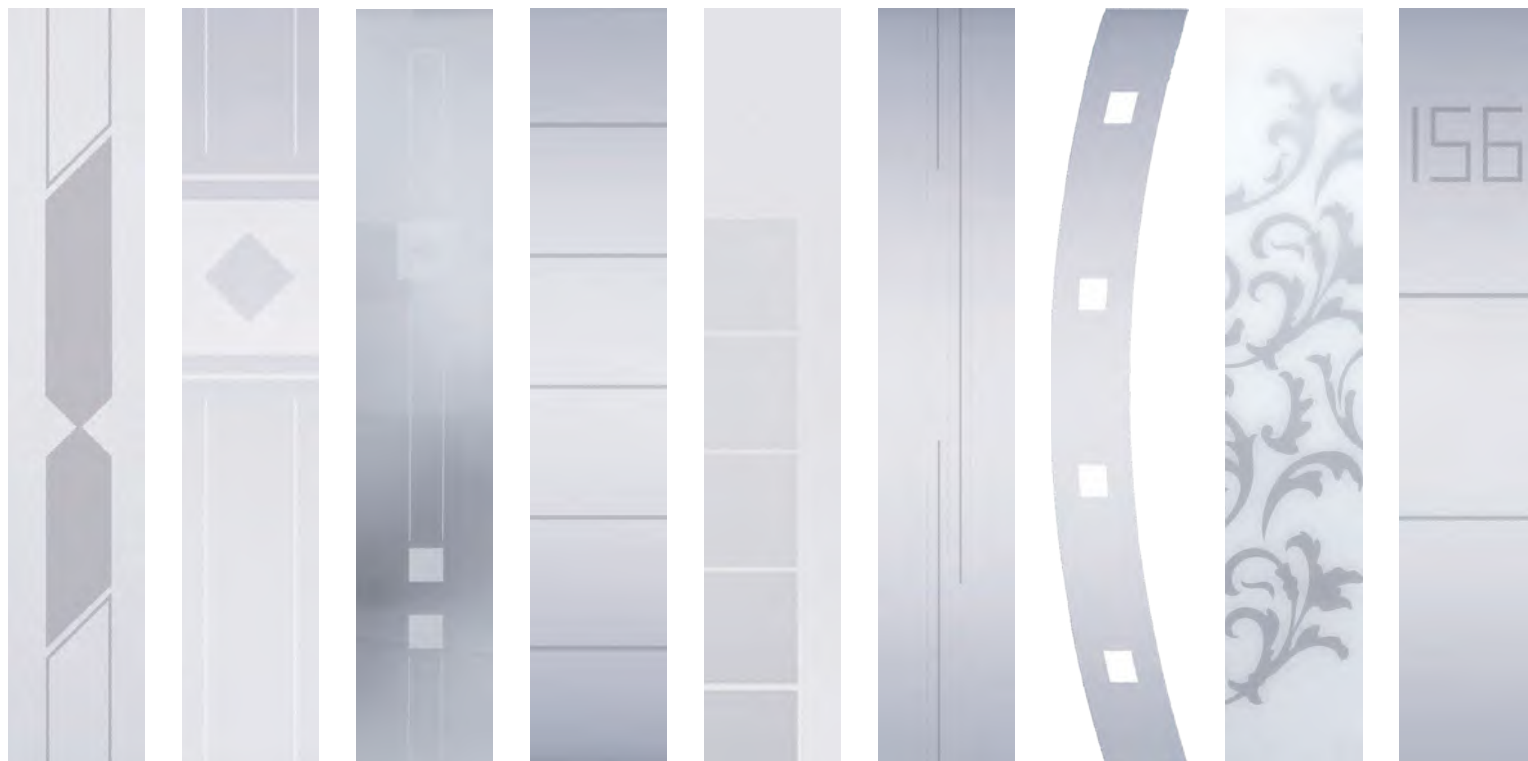

MS1
sandgestrahlte
Linien und Flächen
auf Glas »Satinato
weiß«

MS2
sandgestrahlte
Linien und Flächen
auf Glas »Satinato
weiß«

MS3
sandgestrahlte
Linien und Flächen
auf Glas »Satinato
weiß«

MS4
sandgestrahlte Flä-
chen auf Glas »Float«. Die Linien bleiben
klar und sind in ihrer
Anzahl und Ausrich-
tung dem Tür-Design
nachempfunden

MS5
sandgestrahlte
Flächen auf Glas
»Uadi weiß«

MS7
Klare und tiefen-
gestrahlte Linien
in vollflächiger
Sandstrahlung auf
Glas »Float«

MS9
sandgestrahlte
Flächen auf Glas
»Satinato weiß«

MD1
2-farbige, vollflä-
chige Lackierung
auf Glas »Float
ESG«

Kunden-
anfertigung

In unserer hauseigenen Glaserei fertigen wir Gläser nach Ihren individuellen Wünschen an. Dadurch können wir Hausnummern, Straßennamen, Logos, usw. durch Sandstrahlung, Tiefensandstrahlung, Facettenschliff, Glaslackierung oder auch Kombinationen daraus realisieren.

TIEFENSANDSTRAHLUNG

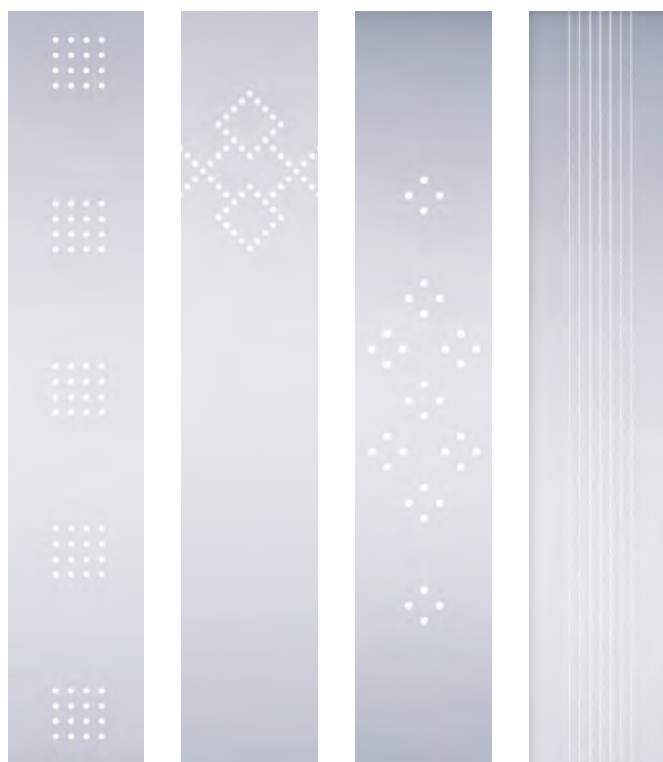

MTS1
Sandgestrahlte
Punkte auf Glas
»Satinato weiß«

MTS2
Sandgestrahlte
Punkte auf Glas
»Satinato weiß«

MTS3
Sandgestrahlte
Punkte auf Glas
»Satinato weiß«

MTS4
Sandgestrahlte
Linien auf Glas
»Satinato weiß«

SANDSTRAHLUNG

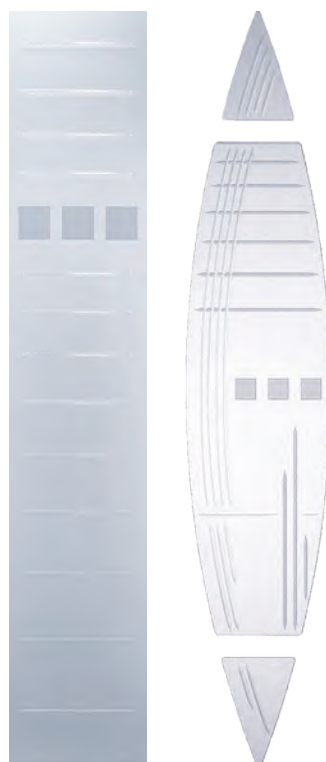

MRS4
Rillenschliff poliert
und sandgestrahlte
Fläche auf Glas »Sa-
tinato weiß«

MRS5
Rillenschliff teilweise
poliert und sandge-
strahlte Fläche auf Glas
»Satinato weiß«

RILLENSCHLIFF

Außenseitig sind Rundschliffmotive wie z.B. bei Türmodell B17 möglich. Auf dem mittleren oder zweiten Glas schleifen wir gerne Rundschliffmotive als auch V-Rillenschliffe, wie z.B. bei der A102 und A250. Gerne setzen wir auch Ihre Facettenschliff Wünsche um.



Rundrillenschliff
poliert auf Glas-
außenseite



MRS3
Dekorschliff teilweise
poliert und sandge-
strahlte Linie auf Glas
»Satinato weiß«



Sternschliff MRS7
Sternschliff teilweise poliert und sandgestrahlte Linie
auf Glas »Satinato weiß«

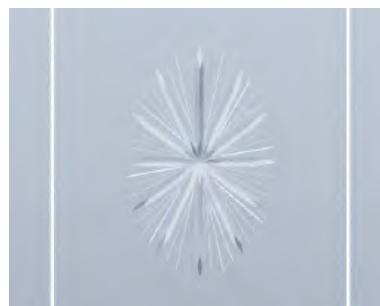

Sternschliff MRS1
Sternschliff teilweise poliert und sandgestrahlte Linie
auf Glas »Satinato weiß«

GLASLACKIERUNG

Wir bieten eine Lackierung von Glasrändern und Glasflächen in RAL-, NCS- und HFM-Farben oder Rillenschliffe auf der Glasrückseite an. Bei den Modellen Pure, B35 und B37 wurde diese Lackierung umgesetzt.

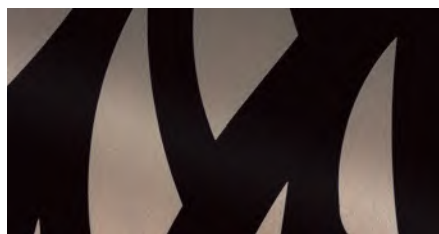

Glaslackierung

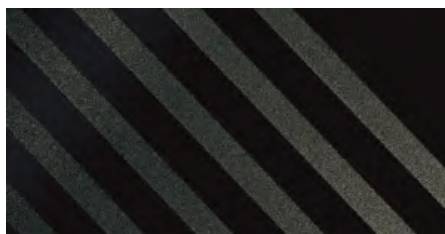

Glaslackierung





SICHERHEIT & KOMFORT

ZUSPERREN WAR GESTERN.
DIE VERRIEGELUNGSSYSTEME VON TOPIC
SORGEN FÜR EIN HÖCHSTMASS AN SICHERHEIT.

Die TOPIC-5-Punkt-Verriegelung (Standard)

Türblatt und Türrahmen sind im verschlossenen Zustand unzertrennlich, denn es gibt die massiven Schwenkriegel, die sich tief in den Schließkasten „verkralen“ und dauerhaft für Einbruchschutz sorgen.

Die TOPIC-5-Punkt-Automatik-Verriegelung (optional) – zusperren war gestern

Lassen Sie ruhig Ihre TOPIC Haustür sanft hinter sich ins Schloss fallen. Zwei Schwenkriegel und Sicherungsbolzen verriegeln automatisch ohne dass Sie etwas davon merken. Auf Wunsch auch mit automatischem Türöffner von innen über die Gegensprechanlage und von außen z.B. mit Fingerprintsystem zu bedienen.

TOPIC FINGERPRINT

Eingebaut im Türblatt oder noch unauffälliger, direkt im Stoßgriff integriert, sorgt er für absolute Sicherheit und Komfort. Sie haben den Schlüssel immer „an der Hand“ und können sich nicht mehr aussperren.

Die Software lernt bei jeder Benutzung, erkennt das Wachstum von Kinderfingern sowie kleine Verletzungen und veränderte Benutzergewohnheiten.

TOPIC Fingerprint dLine (Online-Flächenscanner): Ein stabiles Internet ist zur Registrierung notwendig. Die Verwaltung erfolgt über eine Smartphone-App. Die biometrischen Benutzer-Daten werden in einer Cloud gespeichert.

TOPIC Fingerprint (Offline-Flächenscanner): Die Verwaltung kann mittels Smartphone-App (WiFi) als auch analog über das Scannermodul erfolgen. Im Modus „freier Eintritt“ kann der Zutritt für eine definierte Zeit allgemein freigegeben werden und somit eine Tagesfunktion erzeugt werden.



Fingerprint im Türblatt



Fingerprint im Stoßgriff



Fingerprint hinten im
Stoßgriff montiert

TOPIC KEYPAD

Ist die optimale Alternative zum Fingerprint für einen sicheren Zutritt in Ihr Haus. Das hinterleuchtete und leicht zu bedienende kapazitive Touchpad aus Glas ist in anthrazit, edelstahlgrau oder weiß erhältlich und integriert sich perfekt in das Türblatt oder den Türrahmen.

Das TOPIC Keypad wird direkt in die Tür eingebaut und ist mit sämtlichen E-Öffnern und den TOPIC Motorverriegelungen kompatibel.



TOPIC Keypad weiß



TOPIC Keypad anthrazit



TOPIC Keypad edelstahlgrau

WIDERSTANDSKLASSEN

TOPIC Haustüren entsprechen den höchsten Sicherheitsstandards und sind extrem einbruchshemmend. Wie lange und erfolgreich eine Türe den Bemühungen eines Einbrechers Widerstand entgegensetzt, wird in Widerstandsklassen eingeteilt. Diese beziehen sich auf die gesamte Türkonstruktion inklusive Türstock, Türblatt, Schloss, Bänder und Glas. Einbruchshemmende Türen werden geprüft und nach Widerstandsklassen (resistance classes) eingeteilt. Die entscheidenden Bauteile dafür sind Türblatt, Rahmen, Verriegelung, Schließblech, Beschlag, Zylinder und Verglasung.



Tätertyp: Gelegenheitstäter

Täterverhalten:

Einbruchversuch unter Anwendung körperlicher Gewalt

- Gegentreten
- Gegenspringen
- Hochschieben
- Herausreißen etc.

Einbruchrisiko: gering

Empfehlung für den Objekttyp:

Bauwerke ohne direkten und ebenerdigen Zugang



Tätertyp: Gelegenheitstäter

Täterverhalten:

Einbruchversuch am verschlossenen und verriegelten Türelement mit einfachen Werkzeugen

- Schraubendreher
- Zangen
- Keile

Einbruchrisiko: durchschnittlich

Empfehlung für den Objekttyp:

Wohnobjekte, Gewerbeobjekte, Öffentliche Objekte



Tätertyp: Erfahrener Täter

Täterverhalten:

Einbruchversuch mit zusätzlichem Schraubendreher und Kuhfuß am verschlossenen und verriegelten Türelement

Einbruchrisiko: hoch

Empfehlung für den Objekttyp:

gehobener Wohnbereich



SPÜREN SIE DIE EINZIGARTIGKEIT

BERÜHRUNGEN, DIE FASZINIEREN UND INSPIRIEREN

Wir leben von Berührungen. Täglich berühren unsere Hände tausende unterschiedliche Materialien, Gegenstände, Formen und wecken individuelle Gefühle.

Der Griff Ihrer Haustür ist der persönlichste Teil Ihres Eingangs. Gehen Sie bei der Auswahl des passenden Griffes keine Kompromisse ein. So individuell wie Ihre Hände, sind die Stoßgriffe von TOPIC.

DER PERFEKTE GRIFF

Alle Griffe werden in der hauseigenen Schmiede aus Edelstahl gefertigt. Im Gegensatz zu Aluminiumgriffen sind alle TOPIC Haustürgriffe kratzfest und bestehen durch höchste Materialqualität und perfekte Verarbeitung. Auch hier sind Ihre individuellen Wünsche unser Spezialgebiet.



SCHALENGRIFFE

Schalengriffe verleihen Ihrer Haustüre den ganz besonderen Touch. Sie sind zeitlos, dezent und besonders edel.



wählbar für Modelle A483, B9, B11, B35, B55, B60 und B63 ohne Exklusiv-Oberfläche

wählbar für B9 (nur flächenbündig); Bei Option Exklusiv-Oberfläche nur in Kombination mit Design B920 möglich.



N167 – 50 cm
wählbar für B9 und B55 ohne Exklusiv-Oberfläche



N327 – Länge: 3x Plattenhöhe in Keramik, Stein oder Beton (**N328** mit Beleuchtung)

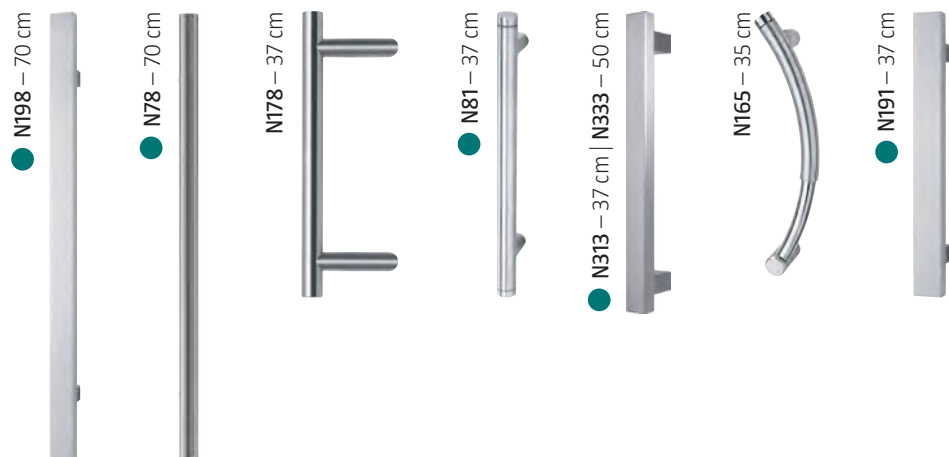

STOSSGRIFFE IN SCHWARZ

Neu und absolut im Trend. Designgriffe in schwarz sind unauffällig und zurückhaltend, aber dennoch ausdrucksstark und zeitlos.



KNÖPFE



DER PERFEKTE GRIFF

DRÜCKER

kombinierbar mit den unten abgebildeten Rosetten



Garnitur N200



Garnitur S200



Garnitur M200



Garnitur N220



Garnitur N229



Garnitur S229



Garnitur N204



Garnitur N223



Garnitur S223



Garnitur N228



Garnitur S228

AUSSENROSETTEN

Kernziehschutzrosetten bis RC3 –
aufgesetzt oder flächenbündig möglich.



N0



S0



M0



N3



S3



S12



S13

Kernziehschutzrosette bis RC2 –
nur aufgesetzt möglich

Flachrosetten bis RC2 – nur aufgesetzt möglich.



N6



S6



N7



S7



N10



S10



N11



S11

Kernziehschutzrosetten klein bis RC2 –
nur flächenbündig möglich.

LANGSCHILDGARNITUREN



N56 RC3



● N57 RC3



N63 RC3



N58 RC3



S64 RC3



● S3



S4



● S225-S5



S8



S9

KLOPFER



KS8



Klopfer N100





GRENZENLOSE DESIGNVIELFALT

INNENANSICHT, DIE PERFEKT HARMONIERT

Die liebevolle Gestaltung Ihres Heims spiegelt Ihre persönliche Individualität wieder. Ob puristisch elegant, romantisch verspielt, rustikal oder zeitlos schön, das Innendesign Ihrer Haustür schmiegt sich harmonisch an die Innenarchitektur Ihrer eigenen vier Wände.

Lassen Sie sich vom Facettenreichtum der Innendesignmöglichkeiten inspirieren, denn Sie sehen Ihre Haustür von innen viel öfter als von außen!

BEISPIELE FÜR INNENDESIGNMÖGLICHKEITEN

B37
Altholz Furnier gedämpft 100 matt



B37 Zirbe geölt 2



B37 Eiche astig 1



A250 Eiche astig 1,
Glasrahmen in Edelstahl



B63 Eiche astig 1
mit 2 Lisenen in schwarz poliert,
Glasrahmen HFM 05



B9 Eiche astig geölt natur



B37 Eiche alt



B35 Eiche astig 100 matt



B9 Eiche geölt
mit 6 Edelstahllisenen



A483 Eiche geölt 1



B9 Eiche rauchig



B9 Altholz Eiche Furnier 100 matt

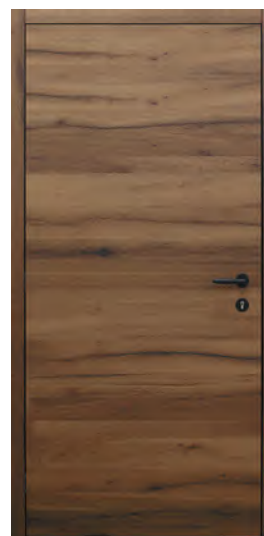

B37 Altholz Eiche Furnier 100 matt,
Glasrahmen HFM 05



A483
Fichte Altholz Furnier 100 matt



B60 Fichte 1



B9 Lärche 600
mit vertikaler Spurfräsung
und Furnierrichtung auf
Kundenwunsch



B37 Lärche 1 gebürstet



B9 Amerikanische Nuss 100



B9 RAL 7044 Spurfräsung



B37 RAL 9016,
Glasrahmen Eiche Silverwood



B9 RAL 9016,
Edelstahllisene schlossseitig



B9 RAL 9016,
3 Edelstahllisenen bandseitig



B9 RAL 9016,
2 Edelstahllisenen



B9 RAL 9016 mit Spiegel



TOPIC SERIENAUSSTATTUNG SYSTEM V³

GENERELL

Die Reihe bestimmt die Dimension (Bautiefe und Flächenbündigkeit).

Modellbezeichnungen im System beschreiben Form und Größe des Lichtausschnittes oder der Friesfurnierung.

DIMENSION	Meister Oberfläche			Exklusiv Oberfläche			Klassik	
	T	T1	T2	T	T1	T2	T	T1
Breiten von 900 mm bis 1350 mm	✓	✓	✓	✓	✓	✓	✓	✓
Höhen von 1820 mm bis 2300 mm	✓	✓	✓	✓	✓	✓	✓	✓
Justierschraube	✓	✓	✓	✓	✓	✓	✓	✓
TOPIC GFK-Schwelle für einen perfekten Bodenanschluss	✓	✓	✓	✓	✓	✓	✓	✓
Heimische Hölzer in Massivbauweise	✓	✓	✓	✓	✓	✓	✓	✓
Isolierkern aus Naturfaser	✓	✓	✓	✓	✓	✓	✓	✓
doppelt umlaufendes TOPIC Dichtungssystem	✓	✓	✓	✓	✓	✓	✓	✓
Standard Einbohrband	✓			✓			✓	
Premium Rollenband		✓	✓		✓	✓		✓

OBERFLÄCHE (T-nur Türblatt, R-nur Türrahmen)

TOPICcore: wasserfeste Ummantelung des Holzes. Pflegeleicht, mit angenehmer Haptik und außergewöhnlich schön	✓	✓	✓	✓	✓	✓	✓	✓
handgefertigte Verglasung in TOPIC Standard (wesentlich höher als Industriestandard)	✓	✓	✓	✓	✓	✓	✓	✓
TOPIC Ornamentgläser: Barock weiß, Chinchilla weiß, Delta weiß, Diamant weiß, Float weiß, Gotik weiß, Cathedral groß, Cathedral klein weiß, Linea weiß, Mastercarree weiß, Ornament 523 weiß, Parsol bronze, Parsol grau, Pave weiß, Reflo weiß, Satinato grau (PGS), Satinato weiß, Uadi weiß	✓	✓	✓	✓	✓	✓	✓	✓

AUSSENFARBEN

TOP-Farben: RAL 9016, RAL 6005, RAL8017, HF905, HF716, HF722, HFM01, HFM02, HFM03, HFM04, HFM05	NB	NB	NB	NB (R)	NB (R)	NB (R)	NB	NB
handlackierte Farben: alle RAL (exkl. Perl), alle HF & HFM, Eiche, Asteiche, Fichte, Lärche	✓	✓	✓	✓ (R)	✓ (R)	✓ (R)	✓	✓
Altholz Fichte sonnenverbrannt				✓ (T)	✓ (T)	✓ (T)		

TOPIC SERIENAUSSTATTUNG SYSTEM V³

OBERFLÄCHEN (T-nur Türblatt, R-nur Türrahmen)

Meister Oberfläche			Exklusiv Oberfläche			Klassik	
T	T1	T2	T	T1	T2	T	T1

INNENFARBEN

TOP-Farben: RAL 9016, RAL 6005, RAL 8017, HF905, HF716, HF722, HFM01, HFM02, HFM03, HFM04, HFM05	NB	NB	NB	NB	NB	NB	NB	NB
Farben: alle RAL (exkl. Perl), alle HF & HFM, Eiche, Asteiche, Fichte, Lärche	✓	✓	✓	✓	✓	✓	✓	✓

VEREDELUNG

VS-Sicherheitszylinder mit Aufbohrschutz, Sicherungskarte und 5 Schlüssel	✓	✓	✓	✓	✓	✓	✓	✓
TOPIC 5-Punkt Verriegelung: Mit dem Schlüssel wird folgendes gesperrt: 2 Stahlrundbolzen und der Hauptriegel (gegen Türaushebelung) und 2 zusätzliche Schwenkhaken (gegen Auseinanderdrücken von Türrahmen und Türblatt).	✓	✓	✓	✓	✓	✓	✓	✓
Bandsicherungsbolzen bandseitig in der Mitte	✓	✓	✓	✓	✓	✓	✓	✓
ausgewählte und handgefertigte Stoßgriffe aus Edelstahl Alle Stoßgriffe, welche in der Serienausstattung enthalten sind, sind auf den Seiten 104-107 mit ● gekennzeichnet.	✓	✓	✓	✓	✓	✓	✓	✓
ausgewählte Drücker und Rosetten Alle Drücker und Rosetten, welche in der Serienausstattung enthalten sind, sind auf den Seiten 104-107 mit ● gekennzeichnet.	✓	✓	✓	✓	✓	✓	✓	✓

✓ = enthalten NB = enthalten mit Nachhaltigkeitsbonus ○ = Option mit Aufpreis n/a = nicht anwendbar
(R) = anwendbar nur auf Türrahmen (T) = anwendbar nur auf Türblatt

* Bei Smart Home Anbindung muss sichergestellt sein, dass die Netzwerkverbindung des Hauses vor externen Hackerangriffen geschützt ist.

TOPIC OPTIONEN SYSTEM V³

DIMENSION	Meister Oberfläche			Exklusiv Oberfläche			Klassik	
	T	T1	T2	T	T1	T2	T	T1
Höhen von 2301 mm bis 2500 mm	○	○	○	○	○	○	○	○
Höhen von 2301 mm bis 2800 mm	n/a	○	○	n/a	○	○	n/a	n/a

OBERFLÄCHE

Zusätzliche Farben (z.B. außen und innen unterschiedlich, oder 2. Farbe am Türblatt)	○	○	○	○	○	○	○	○
--	---	---	---	---	---	---	---	---

AUSSENFARBEN

Sonderholzarten: z.B. Silverwood, Eiche rauchig, Eiche alt, Mahagoni	○	○	○	○	○	○	○	○
HPL Exterior: NT Dekor Altholz Eiche, Skyline, Prado Agate Grey, Patina Bronze	○	○	○	○	○	○	○	○
Altholz: Eiche unbewittert geölt, Eiche sonnenverbrannt, Altholz Fichte				○ (T)	○ (T)	○ (T)		
Keramik: anthrazit, schwarzstahl, Urbano nero, graubraun, Koshi nero, Koshi grau, Koshi dunkelgrau, Lamiera				○ (T)	○ (T)	○ (T)		
Beton				○ (T)	○ (T)	○ (T)		
Himalayastein				○ (T)	○ (T)	○ (T)		

INNENFARBEN

Sonderholzarten wie z.B. amerikanische Nuss oder beigestelltes Furnier	○	○	○	○	○	○	○	○
gebürstete oder geölte Holzoberflächen	○	○	○	○	○	○	○	○

VEREDELUNG

verdecktes Premiumband	n/a	○	○	n/a	○	○	n/a	○
Rosette innen und/oder außen flächenbündig	○	○	○	○	○	○	○	○
Edelstahllisenen matt gebürstet	○	○	○	○	○	○	○	○
Lisenen gold hochglanz poliert	○	○	○	○	○	○	○	○
Lisenen bronze hochglanz poliert	○	○	○	○	○	○	○	○
Lisenen schwarz hochglanz poliert	○	○	○	○	○	○	○	○
Spurfräsungen	○	○	○	n/a	n/a	n/a	○	○
Hausnummern, Straßename in Edelstahl, flächenbündig verarbeitet. Nicht möglich auf: Sichtbeton oder Keramik. Auf Glas Sandstrahlung	○	○	○	n/a	n/a	n/a	○	○
TOPIC Touch Tagesfunktion	○	○	○	○	○	○	○	○

VEREDELUNG

	Meister Oberfläche			Exklusiv Oberfläche			Klassik	
	T	T1	T2	T	T1	T2	T	T1
E-Öffner mit Tagesentriegelung	○	○	○	○	○	○	○	○
Ausführung in RC2 (EN 1627)	○	○	○	○	○	○	○	○
Ausführung in RC3 (EN 1627 inkl. 2 zusätzlichen Bandsicherungsbolzen)	n/a	○	○	n/a	○	○	n/a	n/a
TOPIC 5-Punkt-Automatik: Fallen- & Schwenkriegel verriegeln beim Schließen automatisch und werden manuell durch den Innendrücker geöffnet, der Hauptriegel durch den Schlüssel.	○	○	○	○	○	○	○	○
TOPIC 5-Punkt-Automatik mit A-Öffner: Ideal für Fingerprint, wie oben aber die Fallen- und Schwenkriegel werden motorisch geöffnet. Von Smart Home Systemen ansteuerbar.*	○	○	○	○	○	○	○	○
TOPIC 5-Punkt Motorschloss: Die vollmotorische Lösung für mehr Komfort und Sicherheit. Diese Verriegelung ist problemlos mit Zutrittskontrollsystemen und individuellen Anwendungen im modernem Privatbau kombinierbar. Zwei Ausführungen stehen zur Auswahl: RC: Entriegelung von innen über Schlüssel oder Taster. KOMFORT: Entriegelung von innen über den Drücker. Achtung: senkt Widerstandsklasse auf RCO.	○	○	○	○	○	○	○	○
TOPIC Fingerprint verdeckt auf der Rückseite des Stoßgriffs nur offline	○	○	○	○	○	○	○	○
TOPIC Fingerprint (Edelstahl und schwarz) nur offline	○	○	○	○	○	○	○	○
TOPIC Fingerprint dLine (Edelstahl und schwarz) on- und offline	○	○	○	○	○	○	○	○
flächenbündiger Fingerprint Einbau	○	○	○	n/a	n/a	n/a	○	○
TOPIC Keypad (anthrazit, edelstahlgrau, weiß)	○	○	○	○	○	○	○	○
X-tra Zylinder mit Sicherungskarte und 5 Schlüssel	○	○	○	○	○	○	○	○
Knauf am Zylinder innen	○	○	○	○	○	○	○	○
Obertürschließer (mit Türfeststeller silber oder weiß)	○	○	○	○	○	○	○	○
verdeckter Türschließer mit Türfeststeller	○	○	○	○	○	○	○	○
Magnetkontakt: Öffnungsmelder (Reed-Kontakt) für Alarmanlage. Für die Zustandsanzeige der Türen in Smart Home Systemen wie z. B. LOXONE oder KNX kompatibel.	○	○	○	○	○	○	○	○
Riegelkontakt: Meldet gesperrtes Schloss an Alarmanlage. Für die Zustandsanzeige der Türen in Smart Home Systemen wie z. B. LOXONE oder KNX kompatibel.	○	○	○	○	○	○	○	○

✓ = enthalten NB = enthalten mit Nachhaltigkeitsbonus ○ = Option mit Aufpreis n/a = nicht anwendbar
(R) = anwendbar nur auf Türrahmen (T) = anwendbar nur auf Türblatt

* Bei Smart Home Anbindung muss sichergestellt sein, dass die Netzwerkverbindung des Hauses vor externen Hackerangriffen geschützt ist.

TÜRMODELLE IM ÜBERBLICK

Türen ohne Lichtausschnitt

B9 T T1 T2



14

B9 Altholz



19

B9 Lisenen



21

B9 Exklusiv-Oberflächen



23

Pure T T1 T2

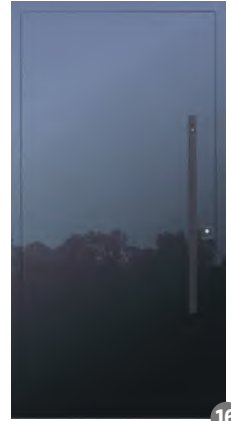

16

Türen mit Lichtausschnitt

A230 T T1 T2



56

A250 T T1 T2



41

A407 T T1 T2



45

A437 T T1 T2



45

A483 T T1 T2



30

B10 T T1 T2



44

B11 T T1 T2



32

B17 T T1 T2

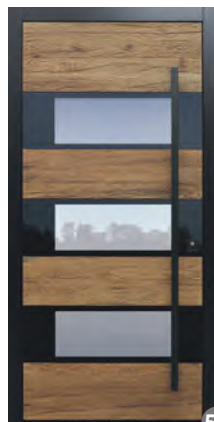

50

B34 T T1 T2



36

B35 T T1 T2



34

B37 T T1 T2



38

B55 T T1 T2



48

B60 T T1 T2



52

B62 T T1 T2



58

B63 T T1 T2



49

TÜRMODELLE IM ÜBERBLICK

Klassische Türen

A9 T T1



A96 T T1



A102 T T1



A127 T T1



A128 T T1



A129 T T1



A134 T T1



A147 T T1



A170 T T1



A171 T T1



A173 T T1



A174 T T1



A258 T T1



A484 T T1



A752 T T1



IMPRESSUM

Türen, Griffe, Schliffe, Seitenteile und Schnitte sind für TOPIC mustergeschützt bzw. patentiert. Herausgeber und für den Inhalt verantwortlich: TOPIC GmbH, Gestaltung: TOPIC GmbH, Fotografie: Markus Krenn, Robert Striegl, David M. Peters, Florian Vierhauser, Roland Wimmer, KfV Karl Fliether GmbH & Co. KG, Adobe Stock, Shutterstock, iStock, flaticon. Druck: Johann Sandler GesmbH & Co KG, Marbach/Donau. Farb- und Glasdarstellungen können aufgrund drucktechnischer Gegebenheiten vom Original abweichen. Musterabbildungen sind nicht maßstabgetreu. Technische Änderungen, Irrtum oder Druckfehler vorbehalten. Es gelten die Geschäftsbedingungen der TOPIC GmbH.

TÜRMODELLE IM ÜBERBLICK

Klassische Türen

A9 T T1

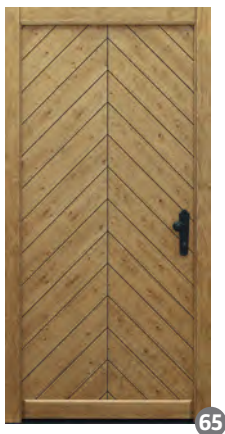

A96 T T1



A102 T T1



A127 T T1



A128 T T1



A129 T T1



A134 T T1



A147 T T1



A170 T T1



A171 T T1



A173 T T1



A174 T T1



A258 T T1



A484 T T1



A752 T T1



IMPRESSUM

Türen, Griffe, Schliffe, Seitenteile und Schnitte sind für TOPIC mustergeschützt bzw. patentiert. Herausgeber und für den Inhalt verantwortlich: TOPIC GmbH, Gestaltung: TOPIC GmbH, Fotografie: Markus Krenn, Robert Striegl, David M. Peters, Florian Vierhauser, Roland Wimmer, KfV Karl Fliether GmbH & Co. KG, Adobe Stock, Shutterstock, iStock, flaticon. Druck: Johann Sandler GesmbH & Co KG, Marbach/Donau. Farb- und Glasdarstellungen können aufgrund drucktechnischer Gegebenheiten vom Original abweichen. Musterabbildungen sind nicht maßstabgetreu. Technische Änderungen, Irrtum oder Druckfehler vorbehalten. Es gelten die Geschäftsbedingungen der TOPIC GmbH.



TOPIC GmbH, Haustüren und Wohnungseingangstüren
Altendorferfeld 6, A-4152 Sarleinsbach/Austria
T: +43 (0) 7283 / 82 30-0, F: DW-21, topic@topic.at
www.topic.at

Überreicht durch: